

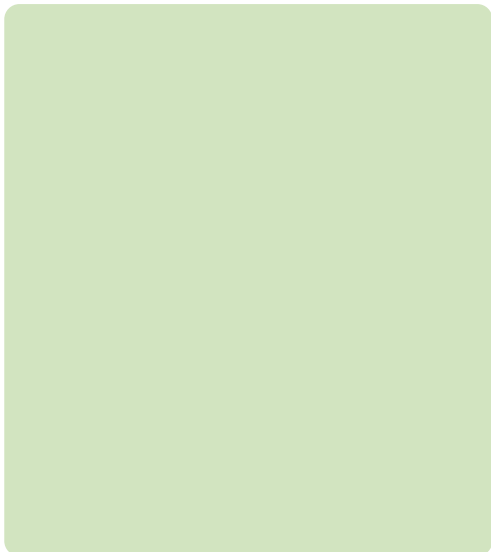

 Catalogue France • 2025

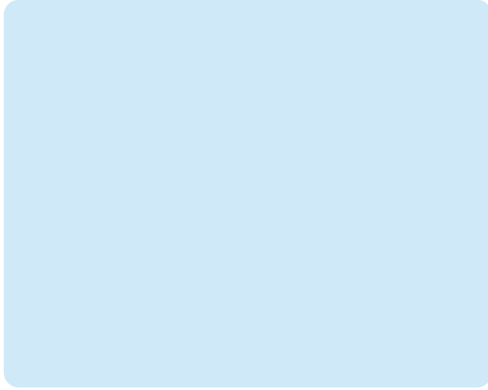



Située au cœur du Beaujolais, notre entreprise s'est spécialisée dans la fabrication et la commercialisation d'une vaste gamme de produits pour le jardinage, le bricolage et le bâtiment. Sous des marques de renommée internationale comme Hozelock, G.F. , Berthoud et Laser Industrie, nous nous engageons à offrir des solutions qui allient innovation, qualité et performance.

Hozelock Exel est une entité du groupe familial Exel Industries. Anciennement Exel gsa, le changement de nom intervient en 2014, avec l'acquisition de la société Hozelock par Exel Industries, deux années auparavant.

Notre position de leader s'est alors consolidée en faisant d'Hozelock Exel l'un des **principaux fabricants européens de matériel de jardinage**. Grâce à cette acquisition stratégique, nous avons élargi **notre savoir-faire et notre expertise** dans le domaine, en nous appuyant sur des décennies d'expérience et d'innovation.

Leader français en pulvérisation, que ce soit **pour les particuliers ou les professionnels**, nous avons su répondre aux besoins variés de nos clients avec des **produits de haute qualité**. Nous sommes également le **seul fabricant français** dans cette catégorie, un gage de notre savoir-faire et de notre expertise. Avec la marque Hozelock, nous sommes fiers d'être le N°2 de l'arrosage grand public en France, et nous avons également la position de N°1 au Royaume-Uni, où notre réputation est solidement établie.



Précurseur en jardinage durable, Hozelock a toujours été à la pointe de l'**innovation écologique** avec sa marque Hozelock Pure. La gamme de composteurs, qui s'agrandit chaque année, en est un exemple phare. Conçue pour **répondre aux besoins croissants des jardiniers soucieux de l'environnement**, cette gamme propose des **solutions efficaces pour traiter naturellement ses plantes** avec des pulvérisateurs spécifiques et également des **solutions de compostage domestique**, contribuant ainsi à la réduction des déchets et à l'enrichissement des sols de manière naturelle.

Champions de l'innovation, nous avons été reconnus pour notre excellence en matière de brevets. Exel Industries a obtenu la 3e place au Palmarès des principaux déposants de brevets à l'INPI en 2021 et 2022, et nous figurons parmi les **50 premiers déposants français de brevets dans le monde**. Cette reconnaissance témoigne de notre capacité à innover et à anticiper les besoins futurs du marché.



Un déploiement constant et stratégique caractérise notre croissance. En 2022, nous avons intégré dans notre groupe, **GF Garden**, une société italienne renommée dans le domaine du jardinage, qui nous permet de **proposer des produits alliant facilité d'utilisation, élégance et qualité**. En 2023, nous avons élargi notre offre de produits avec l'acquisition du groupe **Devaux**, une entreprise **spécialisée dans les outils de jardinage**, avec ses marques Devaux et Duchesnay, mais également dans l'équipement pour la cheminée, avec sa marque Ardufeu, fabriquée en Normandie.

Hozelock Exel s'engage, chaque année un peu plus, pour l'**innovation, la qualité et le respect de l'environnement**, et continue d'explorer un avenir où les besoins en jardinage seront toujours satisfaits avec excellence.



Nouveautés 2025

04
↓
05

Jardinage au naturel

06
↓
14

Loisirs

15
↓
16

Chariots et dévidoirs

17
↓
22

Tuyaux d'arrosage

23
↓
32

Raccords d'arrosage

33
↓
38

Pistolets, lances
et arroseurs

39
↓
45

Arrosage automatique
Aquasolo® Universel
Aquasolo® Outdoor

46
↓
64

Pulvérisateurs

65
↓
76



Pulvérisateurs

77
↓
106



Original

107
↓
121

Unconventional

122
↓
143

RECO

144
↓
159



La solution idéale pour prendre soin
de ses plantes sans effort :
les programmeurs
d'arrosage solaire
**Hozelock SolarDrip &
GF Aquatime Solar
UNO.3**



Pour arroser les plantes pendant les vacances ou au quotidien, qu'elles soient en intérieur ou en extérieur, les kits d'arrosage Hozelock SolarDrip et GF Aquatime Solar UNO.3 sont l'allié idéal pour un arrosage responsable, économe en eau et en énergie.

Les programmeurs d'arrosage solaire Hozelock SolarDrip et GF Aquatime Solar UNO.3 sont intégrés à un kit complet d'arrosage goutte à goutte comprenant 20m de tuyau Ø4mm et 20 goutteurs de 2L/h chacun **pour arroser jusqu'à 20 plantes en pots**. L'arrosage goutte à goutte permet une utilisation optimale de l'eau, distribuée au pied de la plante pour éviter tout gaspillage et risques de maladies des plantes.

Qu'il s'agisse d'un jardin spacieux, un balcon fleuri ou une terrasse remplie de pots, ces kits s'adaptent parfaitement à toutes les configurations, permettant de **maintenir toutes les plantes en bonne santé avec un minimum d'effort**.

Énergie solaire et eau de pluie : le choix parfait pour un arrosage responsable !

Ces kits complets et innovants incluent chacun un programmeur d'arrosage alimenté par énergie solaire grâce à un grand panneau solaire intégré, éliminant ainsi le besoin de raccordement électrique, et offrant une solution à la fois **écologique et économique**.

Ces programmeurs solaires sont compatibles avec l'eau des récupérateurs d'eau de pluie, pour une utilisation, couplée aux goutteurs fournis, encore plus responsable de l'eau.

Le programmeur Hozelock SolarDrip, quant à lui, va encore plus loin dans la gestion responsable de l'eau en offrant la possibilité de choisir la fréquence d'arrosage, la durée de l'arrosage et également le volume d'eau distribué par chaque goutteur.

Ils offrent une programmation d'arrosage optimale : possibilité de choisir la fréquence d'arrosage, la durée de l'arrosage et également le volume d'eau distribué par chaque goutteur.



Nouvelle collection de produits d'arrosage encore plus engagée dans la préservation de l'environnement



Avec la collection **FOR OCEAN**, GF va encore plus loin dans l'intégration de **plastique recyclé dans ses produits**. Fruit d'une collaboration avec **#tide®**, la collection FOR OCEAN est une sélection de produits GF UNCONVENTIONAL, incluant pour certains plus de 80% de plastique recyclé issu de l'océan : des déchets plastiques (notamment des bouteilles) collectés sur les côtes, les îles et les rivières d'Asie du Sud-Est, et transformés en nouvelle matière première.

Tide Ocean SA est une entreprise suisse qui collecte le plastique rejeté par les océans. Le processus de recyclage de ce plastique est supervisé et contrôlé par une branche spécialisée de l'Université suisse. Grâce à ses normes éthiques strictes et à la transparence de sa chaîne d'approvisionnement, **#tide®** est le label le plus fiable en matière de consommation responsable de plastique.

Les pistolets « XL Selector » pour un plus grand confort d'arrosage

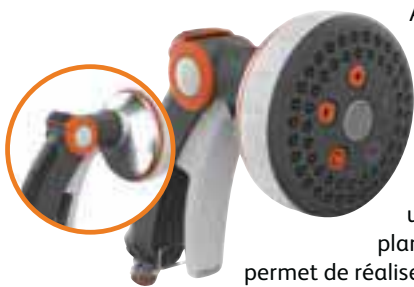

Avec ses **5 modes de pulvérisation différents**, ce nouveau pistolet GF saura répondre à tous les besoins d'arrosage et de nettoyage. Il offre un jet perlé, un jet doux adapté aux plantes et fleurs délicates qui permet de réaliser des économies d'eau en évitant les éclaboussures. **Sa tête large est**

munie d'une bague en caoutchouc antidérapant pour passer facilement d'un jet à l'autre. Ce pistolet ergonomique, fabriqué en Italie, est disponible en version plastique ou en version métal dans la gamme GF Original.

Il est également disponible dans la gamme GF Reco et intègre **plus de 70% de plastique recyclé dans sa conception.**

La gamme GF Original s'agrandit avec un nouveau pistolet et 4 nouveaux raccords

Un nouveau pistolet GF, idéal pour arroser massifs et plantes, équipé d'une molette permettant le réglage progressif du débit de l'arrosage. Pour accompagner ce nouveau pistolet, 4 nouveaux raccords font leur apparition, tous dotés d'un écrou en métal robuste, résistant à la corrosion. Ils sont disponibles en version standard ou Acquastop, adaptables aux tuyaux Ø12,5mm, Ø15mm et Ø19mm. Tous ces nouveaux accessoires d'arrosage sont fabriqués en Italie, gage de design et de qualité.

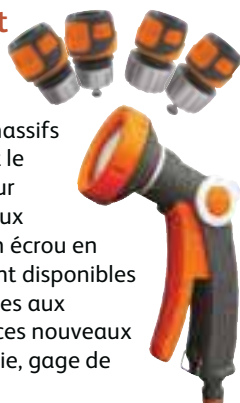

Aquasolo Universel, la nouvelle génération de cône d'arrosage d'absence

Des cônes en **céramique microporeuse** qui optimisent l'arrosage des plantes en **diffusant l'eau de manière progressive et autonome.**



- **100% compatibles avec les bouteilles 0.5L à 2L** grâce à l'adaptateur universel.
- **Sans système de vissage** suite à la nouvelle législation rendant obligatoire les bouchons solidaires des bouteilles en plastique (*sauf pour bouteille de 5L*).
- **5 modèles / porosités** pour choisir le cône en fonction de la taille du pot ou des besoins de la plante.
- **Stabilisateur** pour une meilleure tenue verticale des bouteilles grandes capacités (*inclus dans le pack 3+1 ou disponible dans la gamme accessoires*).

Olla Indoor 40 cl, la nouvelle olla d'intérieur

Des pots en **terre cuite microporeuse** qui optimisent l'arrosage des plantes en **diffusant l'eau de manière progressive et autonome.**



- Capacité de 40 cl, facile à planter dans la terre grâce à sa forme.
- 2 niveaux de débit en fonction des besoins de la plante.
- Possibilité de mettre une bouteille dans le pot pour augmenter l'autonomie.

Photos non contractuelles.

Jardiner au naturel

Mettez-vous au vert avec le jardinage au naturel. Les jardiniers d'aujourd'hui sont à la recherche de solutions naturelles et écologiques.

Des jardins florissants au naturel, c'est possible avec la gamme Hozelock Pure - des outils de jardinage pour permettre aux jardiniers de soigner leurs plantes avec des solutions écologiques, et aux consommateurs de s'investir dans leurs jardins tout en demeurant respectueux de l'environnement.

Une conception de produits combinant efficacité et facilité d'utilisation !

Points-clés :

- ② Produits garantis 2 ans
- ③ Produits garantis 3 ans
- ⑤ Produits garantis 5 ans*

PCB - Nombre d'articles dans chaque boîte en carton

*Pour plus de renseignements sur tous nos produits, veuillez consulter notre site web www.hozelock.fr



Code	-	-	-	4194 0000
Code SAP	100-100-496	100-100-498	100-100-500	100-001-707
Produit	<p>Seau à compost Kitchen 3,5L Idéal pour stocker ses déchets de cuisine, avant de les mettre au compost :</p> <ul style="list-style-type: none"> • Pour éviter d'ouvrir le Bokashi plusieurs fois par jour, sachant que la fermentation doit être faite sans air (bactéries anaérobies) • Pour réduire les manipulations et les odeurs • Pour vider les déchets dans les composteurs de cuisine mais aussi les composteurs de jardin • Cuve 3,5L compact et design avec large ouverture pour un remplissage facilité • Facile à nettoyer, compatible avec le lave-vaisselle 	<p>Composteur Bokashi Pure 15L La meilleure façon de réduire et de recycler vos déchets de cuisine, y compris le poisson et la viande, sans mauvaises odeurs</p> <ul style="list-style-type: none"> • Il fournit un liquide de fermentation riche pouvant servir d'engrais et une base pour réaliser un compost de qualité • Cuve 15L avec couvercle ergonomique et joint hermétique pour éviter les odeurs • Robinet télescopique pour collecter facilement le jus • Système malin pour ranger les accessoires sous le couvercle, toujours à portée de main • Facile à nettoyer, compatible avec le lave-vaisselle • Fourni avec 350g d'activateur Bokashi bran 	<p>Composteur Bokashi Pure 15L x2 Lot de 2 Bokashi pour pouvoir composter en continu :</p> <ul style="list-style-type: none"> • 1 « compost » en cours de remplissage • 1 « compost » en maturation (une fois la cuve pleine, 15 jours sans l'ouvrir pour finaliser le processus de fermentation) • La meilleure façon de réduire et de recycler vos déchets de cuisine, y compris le poisson et la viande, sans mauvaises odeurs • Il fournit un liquide de fermentation riche pouvant servir d'engrais et une base pour réaliser un compost de qualité • Facile à nettoyer, compatible avec le lave-vaisselle • Fourni avec 350g d'activateur Bokashi bran 	<p>Activateur Bokashi bran 1 kg</p> <ul style="list-style-type: none"> • Recharge pour le 100-100-498 et 100-100-500 • L'activateur Bokashi est un mélange de son, de mélasses et de micro-organismes efficaces • Ces micro-organismes accélèrent le processus de décomposition des déchets en provoquant leur déshydratation
Dimensions	3,5L	15L	2 x 15L	1 kg
PCB	2	2	2	10
Code-barres				



Comment l'utiliser?

- 1 Versez vos déchets alimentaires
- 2 Tassez les déchets pour éliminer les poches d'air
- 3 Entre chaque couche de déchets, mettez 20g d'activateur Bokashi et fermez le couvercle
- 4 Au bout de 2-3 semaines, récupérez le jus régulièrement¹. Ce fertilisant sert d'engrais végétal, dosage de 1/100.
- 5 Une fois le Bokashi rempli, laissez fermenter pendant 14 jours, puis videz le contenu du seau dans un composteur de jardin ou enterrez le dans la terre.

¹ En fonction des déchets le "jus" peut mettre plus de temps à être extrait.





2

Code	4200 0000
Code SAP	100-001-709
	Pulvérisateur Pure
	<ul style="list-style-type: none"> • Cuve avec une jauge graduée et translucide pour un dosage précis • Allonge de 11cm et joints hautement résistants aux produits corrosifs comme le vinaigre • Filtre en tissu pour la filtration des purins de plantes et décoctions • Fonction 360° pour pulvériser même sous les feuilles
Dimensions	Capacité utile : 1,5L
PCB	6
Code-barres	 5 010646 058346 >



3



	4550 9460
	100-003-534
	Pulvérisateur Pure
	<ul style="list-style-type: none"> • Cuve graduée translucide pour un dosage précis • Lance en fibre de verre et joints hautement résistants aux produits corrosifs comme le vinaigre • Équipé de la buse multi-jets 3en1 pour tous les types de traitements • Filtre en tissu pour la filtration des purins de plantes et décoctions • Fourni avec un livret de recettes, des préparations naturelles à concocter par les jardiniers. Des préparations simples, souvent à base de plantes, mais aussi des produits basiques (savon noir, bicarbonate de soude...)
	Capacité utile : 5L
	1
	 5 010646 060288 >



100-001-709



100-003-534



Fabriquez facilement votre purin à partir de plantes telles que les orties, la consoude, la prêle, ...

La solution écologique pour fertiliser vos plantes et prévenir les maladies des plantes.

Plus de problème de filtration, limite les mauvaises odeurs et facile à nettoyer.

Comment l'utiliser?

- 1 Coupez 1 kg de plantes et déposez-les à l'intérieur de la cuve.
- 2 Ajoutez 10L d'eau.
- 3 Fermez et mélangez tous les 2 jours.
- 4 Au bout de 10 à 15 jours, lorsqu'il n'y a plus de bulles qui viennent à la surface, la macération est finie.
- 5 Filtrez.
- 6 Récupérez le purin liquide dans un bidon opaque.
- 7 Diluez votre purin avec de l'eau. Dilution indiquée dans le livret d'utilisation (entre 5% et 20%). Utilisez avec un pulvérisateur ou un arrosoir.



Code	2028 0000
Code SAP	100-000-472
Produit	BioMix
Dimensions	19L
PCB	2
Code-barres	



Composteur EasyMix 2en1



Composteur rotatif pour un brassage très facile des déchets

- 3 fois plus rapide que les composteurs classiques : compost prêt en seulement 6 à 8 semaines.
- Pratique pour récupérer le compost grâce au tambour amovible et à la large ouverture.
- Enrichissez la terre de vos plantes grâce au réservoir pour récupérer le jus de compost, avec l'applicateur intégré "Click and Spray".
- Pas de nuisibles (rongeurs) grâce à la conception hermétique.
- Peu encombrant, il trouvera facilement une place au jardin, garage ou balcon.
- Fabrication avec plus de 90% de plastique recyclé.

Comment l'utiliser ?

- 1 Mettez les déchets dans le composteur et refermez la trappe.
- 2 Tournez le tambour pour mélanger les déchets et accélérer la décomposition pour un compostage plus rapide.
- 3 Après seulement 6 à 8 semaines de repos, le compost est prêt à être utilisé. Faites rouler le tambour jusqu'à la zone à épandre.
- 4 Recueillez votre jus de compost, grâce au réservoir sous le composteur.
- 5 Enrichissez la terre de vos plantes en connectant le réservoir "Click & Spray" à votre tuyau d'arrosage.
- 6 Rincez le réservoir après usage.



Code	4001 0000
Code SAP	100-003-874
Produit	Composteur EasyMix 2en1
Dimensions	100L
PCB	1
Code-barres	

5 010646 063111 >



5 Pro

Code	4192 1240
Code SAP	100-001-703
Produit	 <p>Dés herbeur Thermique Electrique Green Power XL</p> <ul style="list-style-type: none"> • Dés herbez 5 fois plus vite avec le cache extra large. • Puissance : 2000 W • Poignée ergonomique • Robuste : Eléments chauffants en céramique • Livré avec 2 caches, très facilement interchangeables: <ul style="list-style-type: none"> - Cache large rectangulaire de 25cm de long : utilisation pour les allées, les graviers, les pavés, les bordures... - Petit embout de 7cm de diamètre, pour plus de précision : pour enlever les mauvaises herbes dans la pelouse, les massifs de fleurs, le potager et pour la fonction allume barbecue • Trépied intégré pour faciliter le refroidissement
PCB	2
Code-barres	 <p>5 010646 060066 ></p>



*Les conditions générales s'appliquent. <https://www.hozelock.fr/declaration-de-garantie/>



Désherbeurs thermiques à gaz - déshezbez sans produits chimiques



2

Code	4187 0000
Code SAP	100-003-468
Produit	 <p>Déshezbeur à Gaz</p> <ul style="list-style-type: none"> • Déshezbeur pour une utilisation avec cartouche de gaz • Traitement efficace des mauvaises herbes grâce à la précision du brûleur • Equipé d'un allumage à piezo sur la poignée, placé à portée de la main pour un fonctionnement en toute sécurité • Poignée ergonomique
Comprend	Cartouche de Gaz (ref. 100-100-586)
PCB	6
Code-barres	 5 010646 058612 >



2 Plus

Code	4198 0000
Code SAP	100-003-480
Produit	<p>Déshezbeur gaz 1 brûleur Butane</p> <ul style="list-style-type: none"> • Déshezbeur sans produits chimiques • Compatible Butane • Poignée ergonomique • Compatible Propane uniquement avec le détendeur 1,5 Bar réf. 100-003-481 • Equipé d'un tuyau de 4m
Comprend	-
PCB	6
Code-barres	 5 010646 062275 >



2 Pro

Code	4188 3460
Code SAP	100-003-470
Produit	<p>Déshezbeur gaz 1 brûleur</p> <ul style="list-style-type: none"> • Déshezbeur sans produits chimiques • Equipé d'un tuyau de 5m et d'un détendeur de 2,5 Bar, indispensable pour sécuriser l'utilisation du déshezbeur • Allumage facile et sécurisé grâce au piezo, à hauteur de la poignée • Mise en veilleuse de la flamme (économie de gaz), en relâchant la gâchette • Compatible Butane et Propane
Comprend	-
PCB	4
Code-barres	 5 010646 061759 >

Code	4188 9016
Code SAP	100-003-472
Produit	<p>Box déshezbeur gaz 1 brûleur</p> 
Comprend	10 x 100-003-470
PCB	10
Code-barres	 5 010646 061759 >

Désherbeurs thermiques à gaz - désherbez sans produits chimiques





Le désherbeur sans fil le plus performant du marché. Désherbage sécurisé, 2x plus rapide, 4x plus économique.*

- Désherbage sécurisé grâce à la technologie infrarouge : la flamme, non-visible, vient chauffer à 800°C la plaque en céramique qui provoquera le choc thermique sur l'herbe à éliminer.
- Désherbez de larges surfaces grâce à la grande plaque céramique de 12 x 20 cm.
- Désherbeur 2 en 1, fonctionnant :
 - Sur cartouche de gaz : sans fil pour se déplacer plus facilement
 - Sur bouteille de gaz : économique grâce à sa très grande autonomie.
- Cartouche de gaz : 3h d'autonomie. Bouteille de gaz : 122h d'autonomie.

*comparé à un désherbeur standard fonctionnant sur cartouche de gaz.



Code	4177 0000	4178 0000
Code SAP	100-004-648	100-004-650
Produit	Green Power Turbo Gas <ul style="list-style-type: none"> • Allumage à piezo instantané • Poignée ergonomique • Adaptateur fourni pour branchement sur une bouteille de gaz • Valve ON / OFF • Roulette pour une plus grande liberté de mouvement 	Green Power Turbo Gas + Cartouche gaz incluse <ul style="list-style-type: none"> • Allumage à piezo instantané • Poignée ergonomique • Adaptateur fourni pour branchement sur une bouteille de gaz • Valve ON / OFF • Roulette pour une plus grande liberté de mouvement
Comprend	-	 (réf. 100-100-586)
PCB	2	2
Code-barres	 5 010646 063074 >	 5 010646 063289 >



Accessoires de désherbage - désherbez votre jardin sans produits chimiques



Code	-
Code SAP	100-100-586
Produit	
Comprend	-
PCB	12
Code-barres	  3 176335 002112 >

Cartouche de Gaz

- Cartouche de recharge pour les désherbeurs (ref 100-003-468, 100-004-648 et 100-004-650)
- Contenu 600ml/330g
- 70% Butane, 30% Propane
- Connexion universelle

Code	4195 0000
Code SAP	100-003-478
Produit	
Comprend	-
PCB	1
Code-barres	 5 010646 062251 >

Chariot pour bouteille de gaz

- Equipé de 2 roues gonflables et d'une chaîne de maintien de la bouteille réglable
- Compatible avec les différentes tailles de bouteilles de gaz
- Livré non monté sous carton



Code	4425 3460
Code SAP	100-003-508
Produit	Adaptateur 511 <ul style="list-style-type: none"> • Indispensable pour utiliser les bouteilles spécifiques 6kg • Compatible Elfi, Malice, Calypso, Clairgaz, Twinny, Shesha, pour valve automatique Ø27mm • L'adaptateur ne réduit pas la pression, il s'utilise en complément du détendeur 2,5 Bar
PCB	20 Commande possible par 4 unités
Code-barres	 5 010646 061780 >



Code	4426 3460
Code SAP	100-003-509
Produit	Adaptateur 513 <ul style="list-style-type: none"> • Indispensable pour utiliser les bouteilles spécifiques 6kg • Compatible Butagaz, type cube, viséo; pour valve automatique Ø27mm • L'adaptateur ne réduit pas la pression, il s'utilise en complément du détendeur 2,5 Bar
PCB	20 Commande possible par 4 unités
Code-barres	 5 010646 061797 >



Code	4199 0000
Code SAP	100-003-481
Produit	Détendeur 1,5 Bar Propane <ul style="list-style-type: none"> • S'adapte aux désherbeurs thermiques • Limite les pannes de débit de gaz (trop ou pas assez de gaz libéré) ce qui permet de désherber en sécurité tout en rallongeant la durée de vie de la bouteille de gaz • Utilisation obligatoire avec le désherbeur gaz réf. 100-003-480 sur gaz Propane
PCB	20 Commande possible par 4 unités
Code-barres	 5 010646 062282 >



100-003-481



100-003-508



100-003-509

Loisirs

Les innovations rafraîchissantes d'Hozelock offrent des solutions flexibles et dynamiques pour votre vie en extérieur.

Les douches extérieures Hozelock peuvent accompagner les amoureux de la nature lors de leurs vacances, en camping, mais aussi en été après quelques brasses ou jeux d'eau dans la piscine.

En version compacte et portable avec le Portashower ou bien dans la version fonctionnant à l'énergie solaire avec la nouvelle douche Hozelock, il y aura toujours une douche qui saura répondre à tous les besoins.

Points-clés :

 Produits garantis 2 ans

PCB - Nombre d'articles dans chaque boîte en carton

*Pour plus de renseignements sur tous nos produits, veuillez consulter notre site web www.hozelock.fr

Douche solaire - Des douches chaudes disponibles partout et gratuitement



Code	-	-
Code SAP	100-100-213	100-100-376
Produit	Douche solaire	Box Douche solaire
	<ul style="list-style-type: none"> • Douche chauffée par le soleil • Température sûre et réglable • De l'eau chaude gratuite en seulement 2 heures 	
Comprend	-	4 x 100-100-213
PCB	1	4
Code-barres		



Douche portative - Pour une application multiusage



Code	4140A0000
Code SAP	100-001-682
Produit	Douche portative - Portashower <ul style="list-style-type: none"> • Une douche compacte et portable de seulement 46 cm de haut et facile à ranger. Idéale pour le camping et le caravaning • Un pulvérisateur à pression avec une valve de sécurité, un jet manuel facile à contrôler et un tuyau de 2 m • Durée approximative de la pulvérisation : 3 minutes • 4 utilisations en 1 - douche, arrosage du jardin, nettoyage de la voiture et lavage des animaux domestiques
Capacité utile	5,0L
PCB	1
Code-barres	



Points-clés :

-  Produits garantis 5 ans*
-  Produits avec fixations murales incluses
-  Produits vendus dans un carton unitaire

PCB - Nombre d'articles dans chaque boîte en carton

*Pour plus de renseignements sur tous nos produits, veuillez consulter notre site web www.hozelock.fr

Chariots et dévidoirs

Un tuyau propre, protégé et prêt à l'emploi, c'est possible grâce aux systèmes de rangement intelligents Hozelock.

Nos chariots et dévidoirs vous facilitent la vie en vous permettant d'arroser les moindres recoins de votre jardin.

Choisissez un dévidoir compact pour les petits jardins et balcons, ou, pour les plus grands jardins, un dévidoir automatique alliant confort, utilité et qui assurera un ré-enroulement ainsi qu'une superposition correcte de votre tuyau.



Auto Reel - le dévidoir à enroulement automatique

L'Auto Reel vous permet d'arroser votre jardin et de ranger votre tuyau avec la plus grande facilité.

Il ne déroule que la longueur de tuyau dont vous avez besoin.

Lorsque vous voulez ré-enrouler votre tuyau, le mécanisme automatique se met en marche et le rembobine sans pli et sans effort.



Arrosez facilement tout votre jardin

Le support mural multidirectionnel pivote à 180° pour vous suivre partout dans le jardin, ou se ranger soigneusement contre le mur.



Toujours prêt à l'emploi

La butée de tuyau empêche le tuyau de se rétracter complètement à l'intérieur du caisson, vous assurant ainsi un accès facile lors de chaque utilisation.



Système de rangement pratique

Le support de fixation du 100-000-866, 100-000-873 et 100-000-880 est équipé d'un espace de stockage pour pistolets et accessoires afin de ne pas encombrer votre jardin.



Rapide à installer / démonter

L'Auto Reel peut être facilement fixé sur le support mural et retiré grâce à sa poignée robuste.



Sécurité

Comporte une sécurité enfant intégrée et un point d'attache pour cadenas*.

*Cadenas non fourni



Nouveau!
La lance 3 en 1 équipe les dévidoirs automatiques!

*Les conditions générales s'appliquent. <https://www.hozelock.fr/declaration-de-garantie/>



Code	2485R0000
Code SAP	100-001-056
Produit	Auto Reel 10m • Fixation murale
Comprend	10m
PCB	2
Code-barres	5 010646 036689 >

Code	2401 0000
Code SAP	100-000-866
Produit	Auto Reel 20m • Fixation murale
Comprend	20m
PCB	1
Code-barres	5 010646 059541 >



Code	2402 0000
Code SAP	100-000-873
Produit	Auto Reel 25m • Fixation murale
Comprend	25m
PCB	1
Code-barres	5 010646 059558 >

Code	2403 0000
Code SAP	100-000-880
Produit	Auto Reel 30m • Fixation murale
Comprend	30m
PCB	1
Code-barres	5 010646 059565 >

Code	2597 0000
Code SAP	100-001-154
Produit	Auto Reel 30m Flowmax • Fixation murale • Débit augmenté de +35%
Comprend	30m
PCB	1
Code-barres	5 010646 057783 >

Code	2595R0000
Code SAP	100-001-145
Produit	Auto Reel 40m • Fixation murale
Comprend	40m
PCB	1
Code-barres	5 010646 053082 >

Auto Reel Mobile - le dévidoir à enroulement automatique

Ce nouveau système hybride de rangement de tuyau allie les meilleures caractéristiques de notre gamme de best-sellers Auto Reel à une mobilité optimale, pour un arrosage sans effort comme jamais auparavant !

Le tuyau qui se range tout seul... N'importe où !

1 Dévidoir à enroulement automatique avec système de freinage

Le mécanisme se bloque automatiquement à intervalles réguliers pour éviter toute rétractation accidentelle du tuyau. Le mécanisme de freinage et le système interne de superposition du tuyau garantissent un enroulement en douceur et contrôlé, sans plis ni nœuds.

2 Béquille avant

Déployez la béquille avant et enclenchez-la pour assurer la stabilité lors de l'arrosage, puis repliez-la pour la ranger facilement.

3 Tuyau premium anti-vrilles

Le tuyau de 35m incluant une nourrice d'alimentation extra-long de 5 m, est résistant aux torsions, ce qui garantit un arrosage avec un minimum d'efforts.

4 Sécurité enfant

Le dévidoir est équipé d'un dispositif de verrouillage pour enfants afin de le sécuriser.

5 Lance 3 en 1 incluse

La lance 3 en 1 équipe l'Auto Reel Mobile pour satisfaire tous les travaux de nettoyage et de jardinage. Elle comprend un jet douche pour un arrosage en douceur des racines et des fleurs et un jet en forme de cône pour un arrosage rapide des grandes plates-bandes ou des légumes. Le modèle de jet droit permet un nettoyage puissant des outils de jardin et des meubles d'extérieur.

6 Poignée réglable et rangement du tuyau d'alimentation

La poignée réglable avec des points de fixation permet de ranger le tuyau d'alimentation et la buse.

7 Rangement des accessoires

Le panier arrière permet de ranger facilement les accessoires et les outils de jardinage.

Enroulement automatique



Code	-
Code SAP	100-100-488
Produit	Auto Reel Mobile 35m • Dévidoir automatique sur roues
Comprend	 30m + 5m
PCB	1
Code-barres	 5 010646 064835 >

*Les conditions générales s'appliquent. <https://www.hozelock.fr/declaration-de-garantie/>



Dévidoirs compacts - pour les petits jardins, les patios ou les balcons



100-000-957



Code	2427 0000
Code SAP	100-000-957
Produit	Micro Reel <ul style="list-style-type: none"> Tambour rotatif avec poignée : pour un rangement rapide et ordonné du tuyau sans nœuds De l'eau à n'importe quelle longueur : la fonctionnalité de débit continu permet de l'utiliser sans avoir à dérouler pleinement le tuyau. Il suffit de dérouler la longueur requise et de commencer à arroser "Click & Go" : Le connecteur s'enclenche sur le robinet, la buse se fixe sur l'avant de l'enrouleur et la poignée permet d'enrouler/dérouler facilement le tuyau en marchant Taille idéale pour les petits jardins : à garder près du robinet ou à ranger soigneusement Prêt à l'emploi : Tuyau, raccords et buse compris
Comprend	10m
PCB	5
Code-barres	5 010646 062466 >



Code	2362 0000	2364 0000
Code SAP	100-000-831	100-000-836
Produit	Porte-tuyau <ul style="list-style-type: none"> Fixation murale Peut accueillir jusqu'à 30m de tuyau Ø19mm Espace de stockage pour raccords, lances et pistolets après utilisation Espace de rangement supplémentaire à l'avant du porte-tuyau 	Kit porte-tuyau + tuyau
Comprend	-	20m
PCB	5	3
Code-barres	5 010646 059299 >	5 010646 059305 >



100-000-836



2382R0777

100-000-857

Produit	Boîtier Compact <ul style="list-style-type: none"> Portable Caisse fermée pour une meilleure protection contre les intempéries Grande poignée pour un déplacement facile dans le jardin
Comprend	20m
PCB	2
Code-barres	5 010646 012416 >



100-000-941



Compact

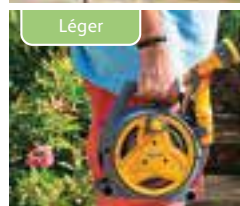

Léger



Ré-enroulage sans effort



Plus



Code	2425 0000
Code SAP	100-000-941
Produit	Pico Reel <ul style="list-style-type: none"> Portable Tuyau enfermé pour une protection accrue Utilisation double - peut être porté ou laissé au sol
Comprend	10m
PCB	4
Code-barres	5 010646 055994 >

Dévidoirs ouverts - parfaits pour le rangement des tuyaux qui traînent, sans pli ni enchevêtrement



5

Code	2420R0000
Code SAP	100-000-939
Produit	Dévidoir 30m • Fixation murale
Comprend	
PCB	2
Code-barres	 5 010646 015066 >

100-000-939



5

Code	2431R0000
Code SAP	100-000-967
Produit	Dévidoir capacité 45m (livré assemblé)
Comprend	 25m
PCB	2
Code-barres	 5 010646 052221 >

100-000-967



Dévidoirs fermés - pour une protection accrue de votre tuyau

Mural



100-000-918

Se fixe facilement au support mural



Poignée pour un enroulage facile et sans pli



Portable



5 Plus

Code	2415R0000
Code SAP	100-000-918
Produit	Dévidoir Compact • Dévidoir portable ou mural avec fonction de ré-enroulage facile
Comprend	 25 m
PCB	2
Code-barres	 5 010646 042635 >

Il suffit de tourner la poignée pour ré-enrouler facilement le tuyau



100-001-093



5 Pro

Code	2496R0000
Code SAP	100-001-093
Produit	Dévidoir Mural Fast Reel • Système de superposition automatique pour un ré-enroulage rapide et facile du tuyau • Fourni avec guide de tuyau
Comprend	 40 m
PCB	1
Code-barres	 5 010646 034135 >

*Les conditions générales s'appliquent. <https://www.hozelock.fr/declaration-de-garantie/>

Dévidoirs chariots ouverts - faciles à déplacer dans le jardin

FABRIQUÉS EN FRANCE !

Code	-	-	-	-	2398R0000
Code SAP	100-100-625	100-100-627	100-100-629	100-100-631	100-000-862
Produit	Dévidoir Chariot (livré assemblé) • Dévidoir sur roues		Dévidoir Chariot (livré assemblé) • Dévidoir sur roues	Dévidoir Chariot (livré assemblé) • Dévidoir sur roues	Dévidoir Chariot • Dévidoir sur roues • Capacité 50m de tuyau ø15mm
Comprend	 20m ø12,5mm		 30m ø15mm	 40m ø12,5mm	
Comprend	-	24 x 100-100-625	-	-	-
PCB	2	24	2	2	5
Code-barres					

Code	2440R0000	2436R0000	2465R0000
Code SAP	100-001-010	100-000-996	100-001-032
Produit	Dévidoir Chariot (livré assemblé) • Rangement pour accessoires sur la poignée • Grandes roues pour une stabilité accrue • Capacité 50m de tuyau ø15mm	Dévidoir Chariot Métal (livré assemblé) • Rangement pour accessoires sur la poignée	Dévidoir Chariot Métal (livré assemblé) • Rangement pour accessoires sur la poignée
Comprend		 30m ø12,5mm	 25m ø15mm
PCB	1	1	1
Code-barres			

Code	2461R0000	2460R0000	-	-
Code SAP	100-001-031	100-001-028	100-100-786	100-100-788
Produit	Dévidoir Chariot Métal (livré assemblé) • Rangement pour accessoires sur la poignée • Grandes roues pour une stabilité accrue	Dévidoir Chariot Métal (livré assemblé) • Rangement pour accessoires sur la poignée • Grandes roues pour une stabilité accrue • Capacité 75m de tuyau ø15mm	Dévidoir Chariot Métal 120m (livré assemblé) • Châssis et tambour en acier avec raccord en laiton résistant à la corrosion • Grosses roues gonflables pour se déplacer sur les terrains difficiles • Capacité 170m de tuyau ø12,5mm / 120m tuyau ø15mm / 85 m tuyau ø19mm	Dévidoir Chariot Métal 200m (livré assemblé) • Châssis et tambour en acier avec raccord en laiton résistant à la corrosion • Grosses roues gonflables pour se déplacer sur les terrains difficiles • Capacité 200m de tuyau ø15 mm / 140 m de tuyau ø19mm
Comprend	 30m ø19mm		-	-
PCB	1	1	1	1
Code-barres				

Tuyaux d'arrosage

Tuyaux Hozelock flexibles, résistants et faciles à utiliser.

Notre gamme innovante de tuyaux répondra à tous les besoins des jardiniers quelle que soit la taille de leur jardin.

Points-clés :

-  Produits garantis 5 ans*
-  Produits garantis 10 ans
-  Produits garantis 15 ans
-  Produits garantis 20 ans
-  Produits garantis 25 ans
-  Produits garantis 30 ans
-  Produits avec fixations murales incluses
-  PCB - Nombre d'articles dans chaque boîte en carton

*Pour plus de renseignements sur tous nos produits, veuillez consulter notre site web www.hozelock.fr

Wonderhoze - tuyau extensible tissé



Ce tuyau tissé, durable et léger s'étire jusqu'à **3 fois sa longueur d'origine**.
Fourni avec des raccords garantis anti-fuites qui lui assurent un raccordement étanche.

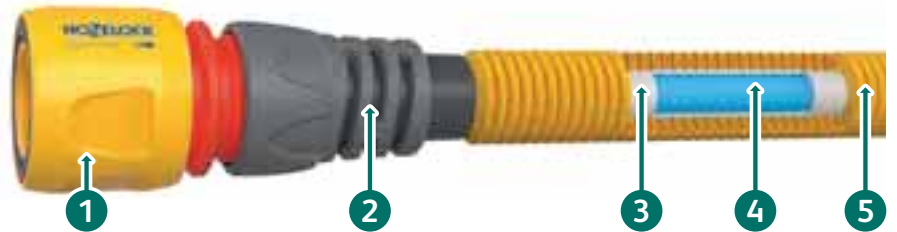

- 1 Compatibilité universelle
- 2 Connexion de qualité sans fuite
- 3 Intérieur lisse
- 4 Noyau élastique
- 5 Couche extérieure en textile tissé

NOUVEAU



Code	-
Code SAP	100-101-259
Produit	Wonderhoze 15m
Comprend	
PCB	4
Code-barres	



Code	-
Code SAP	100-101-265
Produit	Box Wonderhoze 15m
Comprend	-
PCB	32
Code-barres	



Code	-
Code SAP	100-101-261
Produit	Wonderhoze 30m
Comprend	
PCB	4
Code-barres	



Code	-
Code SAP	100-101-267
Produit	Box Wonderhoze 30m
Comprend	-
PCB	24
Code-barres	

NOUVEAU



Code	-
Code SAP	100-101-263
Produit	Wonderhoze 40m
Comprend	
PCB	4
Code-barres	



Code	-
Code SAP	100-101-269
Produit	Box Wonderhoze 15m & 30m
Comprend	-
PCB	1
Code-barres	



*Les conditions générales s'appliquent. <https://www.hozelock.fr/declaration-de-garantie/>



Tuyau hybride de jardin qui associe le meilleur de deux technologies de tuyaux d'arrosage.

Une structure traditionnelle en PVC :

- Noyau interne Dura-Core pour une flexibilité et une robustesse absolues.
- Résiste à une pression interne de plus de 40 Bar, en conjonction avec sa couche textile externe.
- Débit élevé constant, même à basse température.
- Longueur garantie.

Comprend :



Une structure textile :

- Technologie tissée Tuff-Fibre pour une durée de vie extra-longue.
- Extrêmement flexible, d'un maniement et rangement faciles.
- Anti-torsion et ultra-léger.
- Anti-UV et facile à nettoyer.



Comparé aux tuyaux traditionnels :

✓ Jusqu'à 50% plus léger

✓ Anti-torsion et facile à manier

✓ Extrêmement robuste et durable

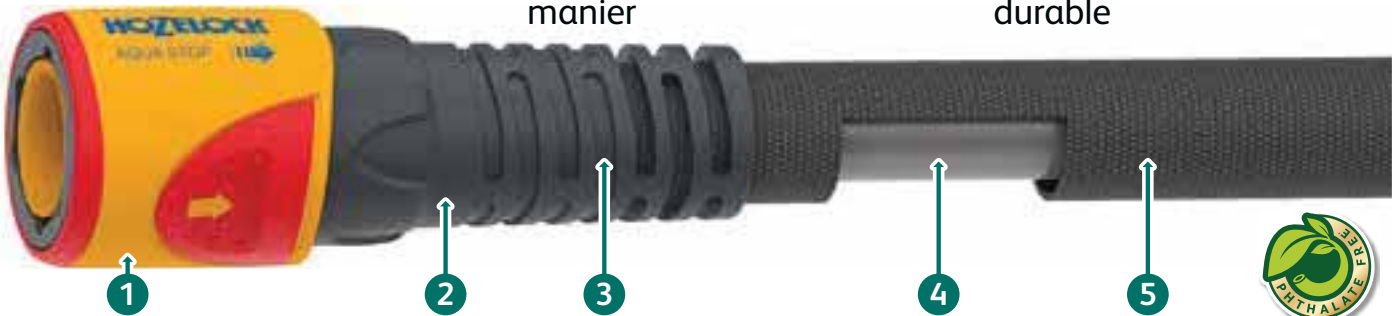

1 Raccordement facile Hozelock
Compatible avec tous les accessoires.

2 Flexi-écrou durable
Col anti-pli léger et flexible pour éviter les plis du tuyau et maximiser le débit d'eau.

3 Raccords garantis anti-fuite
Pour une meilleure étanchéité.

4 Couche interne PVC Dura-Tech
Pour une robustesse et une flexibilité absolues.

5 Technologie tissée Tuff-Fibre
Pour une légèreté et une durée de vie maximales.

*Sans phthalates <0.1%

30



30



30



Code	8112A1240	8125A1240	8135A1240	8125A9012
Code SAP	100-004-665	100-004-669	100-004-673	100-004-672
Produit	Tuffhoze 12.5m	Tuffhoze 25m	Tuffhoze 35m	Box Tuffhoze 25m
Comprend				16 x 100-004-669
PCB	6	4	2	16
Code-barres				
	5 010646 062084 >	5 010646 061056 >	5 010646 062107 >	5 010646 061056 >

Tuyaux d'arrosage - tuyau durable pour tous les jardins



Select Tuyau résistant, à usage général

- 1 Résiste aux intempéries, protection anti-UV et anti-gel
- 2 ErgoRibs pour protéger le tuyau
- 3 Renforcement guipé en PVC recyclé
- 4 Couche interne souple



Ø 15mm	Code	6115P9000	6125P0000	6150P0000
	Code SAP	100-001-891	100-001-892	100-001-893
	Produit	15m	25m	50m
	Comprend		-	-
	PCB	6	3	2
	Code-barres			

Ø 19mm	Code	6225P0000	6250P0000
	Code SAP	100-001-896	100-001-901
	Produit	25m	50m
	Comprend	-	-
	PCB	3	2
	Code-barres		





Tricoflex Ultraflex Tuyau anti-vrille, flexible

- 1 Couche externe avec mousse en PVC recyclé, résistante aux intempéries avec protection anti-UV et anti-gel
- 2 ErgoRibs pour protéger le tuyau
- 3 Technologie anti-vrille TNT™
- 4 PVC recyclé avec technologie Soft & Flex™
- 5 Couche interne souple

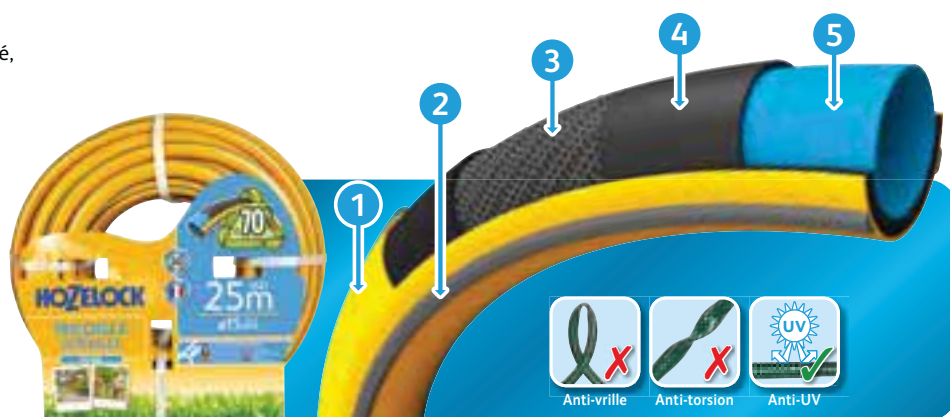

Ø 15mm	Code	117020	117021	117023	117024
	Code SAP	100-002-654	100-002-655	100-000-115	100-000-117
	Produit	15m	20m	25m	50m
	Comprend	-		-	-
	PCB	6	6	3	2
Code-barres					
Ø 19mm	Code	117035	117036	117037	
	Code SAP	100-000-119	100-000-121	100-000-123	
	Produit	20m	25m	50m	
	Comprend		-	-	
	PCB	6	3	2	
Code-barres					
Ø 25mm	Code	117040	117041	117042	
	Code SAP	100-002-656	100-000-127	100-002-657	
	Produit	7m Spécial Evacuation	25m	50m	
	Comprend	-	-	-	
	PCB	1	2	2	
Code-barres					



Tuyaux d'arrosage - tuyau durable pour tous les jardins



Tricoflex Ultramax Tuyau robuste, anti-écrasement

- 1 Couche externe avec mousse en PVC recyclé, résistante aux intempéries avec protection anti-UV et anti-gel
- 2 ErgoRibs pour protéger le tuyau
- 3 Technologie anti-vrille TNT™
- 4 PVC recyclé avec technologie Soft & Flex™
- 5 Couche interne souple



Ø 15mm	Code	116247	116248	116249
	Code SAP	100-002-634	100-002-635	100-002-636
	Produit	20m	25m	50m
	Comprend		-	-
	PCB	6	3	2
Code-barres	3 506111 162479 >	3 506111 162486 >	3 506111 162493 >	

Ø 19mm	Code	116251	116252
	Code SAP	100-000-091	100-000-094
	Produit	25m	50m
	Comprend	-	-
	PCB	3	2
Code-barres	3 506111 162516 >	3 506111 162523 >	

Ø 25mm	Code	116255
	Code SAP	100-000-096
	Produit	25m
	Comprend	-
	PCB	2
Code-barres	3 506111 162554 >	



Tuyaux d'arrosage - tuyau durable pour tout type de jardin



Super Tricoflex Ultimate Quand il vous faut le meilleur - un tuyau ultra léger, souple et robuste

- 1 Résiste aux intempéries, protection anti-UV et anti-gel
- 2 Couche en PVC recyclé avec la technologie Soft & Flex™
- 3 Technologie anti-vrille TNT™
- 4 Couche en PVC recyclé avec la technologie Soft & Flex™
- 5 Couche interne souple



Ø 15mm	Code	142584	139068	140834	139071
	Code SAP	100-002-829	100-002-789	100-002-813	100-002-790
	Produit	10m	15m	20m	25m
	Comprend	-	-		-
	PCB	6	6	6	3
	Code-barres				
Ø 19mm	Code	139084	139097		
	Code SAP	100-100-030	100-002-792		
	Produit	50m	80m Tuyau à la coupe		
	Comprend	-	-		
	PCB	2	1 touret		
	Code-barres				
Ø 25mm	Code	139142	139155	139168	
	Code SAP	100-000-168	100-002-796	100-002-797	
	Produit	25m	50m	50m Tuyau à la coupe	
	Comprend	-	-	-	
	PCB	3	2	1 touret	
	Code-barres				
Ø 30mm	Code	048290	048291	048500	048501
	Code SAP	100-002-403	100-002-404	100-002-412	100-002-413
	Produit	25m	50m	25m	50m
	Comprend	-	-	-	-
	PCB	2	2	2	8
	Code-barres				



Tuyaux d'arrosage



Super Tricoflex Ultimate

Le tuyau ultra léger, flexible et robuste

- 1 Résistant aux intempéries avec protection contre les UV et le gel
- 2 Couche en PVC recyclé avec la technologie Soft & Flex™
- 3 Technologie anti-vrille TNT™
- 4 Couche en PVC recyclé avec la technologie Soft & Flex™
- 5 Couche interne souple



Ø 15mm	Code	139113	139126	Ø 19mm	139184	139197
	Code SAP	100-002-793	100-002-794		100-002-798	100-002-799
	Produit	25m	50m		25m	50m
	PCB	3	2		3	2
	Code-barres					

Yachting

Idéal pour les piscines et les bateaux

- Renforcement tissé de haute qualité à 5 couches et technologie Soft & Flex™

*Sans phtalates <0.1%



Ø 12,5mm	Code	063150	063176	Ø 15mm	063218	063263
	Code SAP	100-002-462	100-002-463		100-002-465	100-002-466
	Produit	15m	25m		25m	50m
	PCB	2	2		2	2
	Code-barres					



100-002-790



100-002-793

Tuyaux techniques - pour usage industriel

Cristal
Tuyau en PVC transparent pour le transport de liquides sans pression

- Tuyau monocouche sans renfort
- PVC transparent de qualité alimentaire
- Convient pour le transport d'aliments non gras ou d'alcools légers



*Notre PVC recyclé contient moins de 0,1 % de phtalates nocifs (règlement Reach n°1907/2006).

Code SAP	Largeur touret (cm)	Diamètre tuyau (mm)	Longueur tuyau (m)	Code-barre
100-101-133	20	ø4 x 6	390	5010646065788
100-101-135	20	ø6 x 9	170	5010646065795
100-101-137	20	ø8 x 11	110	5010646065801
100-101-139	20	ø10 x 13	75	5010646065818
100-101-141	20	ø12 x 15	60	5010646065825
100-101-143	20	ø15 x 19	35	5010646065832
100-101-145	20	ø20 x 26	15	5010646065849
100-101-147	40	ø10 x 13	180	5010646065856
100-101-149	40	ø12 x 15	140	5010646065863
100-101-151	40	ø15 x 19	90	5010646065870
100-101-153	40	ø20 x 26	45	5010646065887
100-101-155	40	ø25 x 31	30	5010646065894
100-101-157	/	ø40 x 49	25	5010646065900



Prisme
Adapté à l'air comprimé et sans danger pour les aliments

- Tuyau transparent à usages multiples
- Avec renfort tressé
- PVC transparent de qualité alimentaire

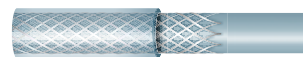

*Notre PVC recyclé contient moins de 0,1 % de phtalates nocifs (règlement Reach n°1907/2006).

Code SAP	Largeur touret (cm)	Diamètre tuyau (mm)	Longueur tuyau (m)	Code-barre
100-101-159	20	ø6,3 x 11	110	5010646065917
100-101-161	20	ø8 x 13	75	5010646065924
100-101-163	20	ø10 x 15	60	5010646065931
100-101-165	20	ø12,5 x 18	35	5010646065948
100-101-167	20	ø16 x 22	25	5010646065955
100-101-169	20	ø19 x 26	15	5010646065962
100-101-171	40	ø16 x 22	60	5010646065979
100-101-173	40	ø19 x 26	45	5010646065986



Tuyau Plat
Utilisation dans les exploitations agricoles, dans les métiers de la construction ou avec les pompes d'inondation

- Convient aux pompes d'inondation et de drainage
- Tuyau à 3 couches, avec renfort tressé
- Se range à plat lorsqu'il n'est pas traversé par de l'eau

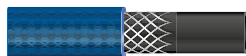

*Exempt de phtalates, de métaux lourds et de toxines nocives

Code SAP	Largeur touret (cm)	Diamètre tuyau (mm)	Longueur tuyau (m)	Code-barre
100-101-230	20	ø25 x 29,4	35	5010646066266
100-101-232	20	ø32 x 36,4	27	5010646066273
100-101-234	20	ø40 x 44,4	20	5010646066280



Aquarium
Tuyau d'eau pour aquariums, étangs ou aquaterrariums

- Construction en PVC flexible à une seule couche
- Peut être utilisé avec toutes les unités de filtration standard
- Couleur verte translucide pour une utilisation discrète



*Notre PVC recyclé contient moins de 0,1 % de phtalates nocifs (règlement Reach n°1907/2006).

Code SAP	Largeur touret (cm)	Diamètre tuyau (mm)	Longueur tuyau (m)	Code-barre
100-101-121	20	ø4 x 6	390	5010646065726
100-101-123	20	ø9 x 12	90	5010646065733
100-101-125	20	ø12 x 16	50	5010646065740
100-101-127	20	ø16 x 22	25	5010646065757
100-101-129	40	ø12 x 16	115	5010646065764
100-101-131	40	ø16 x 22	60	5010646065771



Evergreen
Conçu pour l'arrosage du jardin

- Tuyau d'arrosage polyvalent
- Tuyau à 3 couches avec renfort tressé
- Résistant à la corrosion et flexible

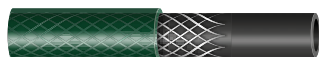

*Notre PVC recyclé contient moins de 0,1 % de phtalates nocifs (règlement Reach n°1907/2006).

Code SAP	Largeur touret (cm)	Diamètre tuyau (mm)	Longueur tuyau (m)	Code-barre
100-101-185	20	ø12,1 x 14,9	60	5010646066044
100-101-187	20	ø18,7 x 22,4	25	5010646066051
100-101-189	40	ø12,1 x 14,9	140	5010646066068
100-101-191	40	ø18,7 x 22,4	60	5010646066075
100-101-194	40	ø24,5 x 29,6	30	5010646066082



Eau potable
Pour le transfert de liquides chimiques et alimentaires

- Compatible avec une large gamme de produits chimiques, et sans danger pour l'eau potable
- Tuyau à 5 couches avec renfort tressé
- Flexible et robuste

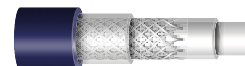

*Notre PVC recyclé contient moins de 0,1 % de phtalates nocifs (règlement Reach n°1907/2006).

Code SAP	Largeur touret (cm)	Diamètre tuyau (mm)	Longueur tuyau (m)	Code-barre
100-101-175	20	ø13 x 19	35	5010646065993
100-101-177	20	ø19 x 26	20	5010646066006
100-101-179	40	ø13 x 19	90	5010646066013
100-101-181	40	ø19 x 26	45	5010646066020
100-101-183	/	ø25 x 33,5	25	5010646066037



Nettoyage à l'eau chaude

Tuyau polyvalent, conçu pour transporter des liquides alimentaires et des boissons

- Convient pour l'eau chaude jusqu'à 70°C
- Le revêtement extérieur est anti-graisse et résistant aux UV
- Avec une couche intérieure en PVC blanc flexible



*Notre PVC recyclé contient moins de 0,1 % de phtalates nocifs (règlement Reach n°1907/2006).

Code SAP	Largeur touret (cm)	Diamètre tuyau (mm)	Longueur tuyau (m)	Code-barre
100-101-240	20	ø12 x 20	35	5010646066310



Poreux

Arrosage ciblé des jeunes plantes, des haies et des potagers

- Réduit le gaspillage d'eau en arrosant le sol
- Augmentation de la santé des plantes en maintenant le sol humide
- Compatible avec les programmeurs



Code SAP	Largeur touret (cm)	Diamètre tuyau (mm)	Longueur tuyau (m)	Code-barre
100-101-242	20	ø12,5 x 16	55	5010646066327



Spiralé - Bassins

Tuyau spiralé pour utilisation sous l'eau

- Convient aux étangs
- Ne convient pas pour les pompes domestiques et les pompes d'irrigation
- Vide pour une colonne d'eau de 2 m



*Notre PVC recyclé contient moins de 0,1 % de phtalates nocifs (règlement Reach n°1907/2006).

Code SAP	Largeur touret (cm)	Diamètre tuyau (mm)	Longueur tuyau (m)	Code-barre
100-101-094	20	ø12	50	5010646065597
100-101-096	20	ø20	18	5010646065603
100-101-098	20	ø25	13	5010646065610
100-101-100	40	ø20	45	5010646065627
100-101-102	40	ø25	33	5010646065634
100-101-104	40	ø32	18	5010646065641
100-101-106	40	ø40	16	5010646065658



Spiral Dosto

Pour l'irrigation et le drainage

- PVC spiralé blanc résistant aux chocs
- Paroi indéformable en PVC souple
- Aspiration pour une colonne d'eau de 6m

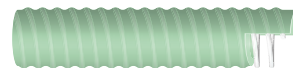

*Notre PVC recyclé contient moins de 0,1 % de phtalates nocifs (règlement Reach n°1907/2006).

Code SAP	Largeur touret (cm)	Diamètre tuyau (mm)	Longueur tuyau (m)	Code-barre
100-101-108	20	ø20	20	5010646065665
100-101-110	20	ø25	12	5010646065672
100-101-112	40	ø20	50	5010646065689
100-101-114	40	ø25	27	5010646065696
100-101-116	40	ø32	18	5010646065702
100-101-118	/	ø40	25	5010646065719



Aquaease

Un tuyau d'arrosage polyvalent

- Tuyau flexible à 5 couches pour une utilisation quotidienne
- Renforcé par la technologie anti-torsion TNT tricotée
- Couche souple et flexible pour un tuyau léger



*Notre PVC recyclé contient moins de 0,1 % de phtalates nocifs (règlement Reach n°1907/2006).

Code SAP	Largeur touret (cm)	Diamètre tuyau (mm)	Longueur tuyau (m)	Code-barre
100-101-196	20	ø12,5 x 17	45	5010646066099
100-101-198	20	ø14,5 x 18,6	35	5010646066105
100-101-200	20	ø18,7 x 23,5	25	5010646066112
100-101-202	40	ø12,5 x 17	110	5010646066129
100-101-204	40	ø14,5 x 18,6	90	5010646066136
100-101-206	40	ø18,7 x 23,5	60	5010646066143
100-101-208	40	ø25 x 31	30	5010646066150



Aquamax

Un tuyau d'arrosage flexible pour l'irrigation

- Tuyau flexible à 5 couches pour une utilisation quotidienne
- Renforcé par la technologie anti-torsion TNT tricotée
- Couches souples et flexibles avec une couche intérieure lisse

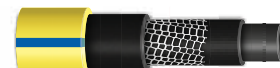

*Notre PVC recyclé contient moins de 0,1 % de phtalates nocifs (règlement Reach n°1907/2006).

Code SAP	Largeur touret (cm)	Diamètre tuyau (mm)	Longueur tuyau (m)	Code-barre
100-101-216	40	ø12,5 x 17,3	100	5010646066198
100-101-224	/	ø30 x 39	50	5010646066235
100-101-226	/	ø40 x 51	50	5010646066242
100-101-228	/	ø50 x 63	50	5010646066259



Construction

Pour un usage domestique et professionnel

- Très résistant aux UV
- Revêtement extérieur en PVC
- 3 couches avec renfort tricoté

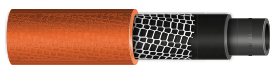

*Notre PVC recyclé contient moins de 0,1 % de phtalates nocifs (règlement Reach n°1907/2006).

Code SAP	Largeur touret (cm)	Diamètre tuyau (mm)	Longueur tuyau (m)	Code-barre
100-101-236	/	ø13 x 18	40	5010646066297
100-101-238	/	ø19 x 25	40	5010646066303



Hydrocarbures

Convient à tous les types de carburant

- Composition unique pour le transfert d'hydrocarbures
- Flexibilité durable
- Permet le contrôle visuel des fluides

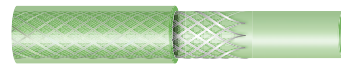

*Notre PVC recyclé contient moins de 0,1 % de phtalates nocifs (règlement Reach n°1907/2006).

Code SAP	Largeur touret (cm)	Diamètre tuyau (mm)	Longueur tuyau (m)	Code-barre
100-101-244	20	ø8 x 14	70	5010646066334
100-101-246	20	ø10 x 16	55	5010646066341

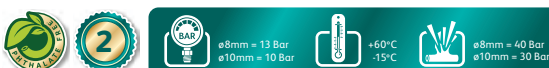



Raccords d'arrosage

Connexion rapide ! Les raccords et connecteurs Hozelock permettent de raccorder rapidement et facilement votre robinet, votre tuyau et vos accessoires.

Fabriqués à partir de matières de la plus haute qualité, ils ont été conçus pour s'adapter à divers robinets, garantissant une connexion sûre et exempte de fuites.

Nos raccords métalliques Pro sont des raccords de tuyau de haute qualité, extrêmement durables et résistants, qui bénéficient d'une garantie de 3 ans.

Points-clés :

-  Produits garantis 3 ans
-  Produits avec fixations murales incluses

PCB - Nombre d'articles dans chaque boîte en carton

Pour plus de renseignements sur tous nos produits, veuillez consulter notre site web www.hozelock.fr

Raccords pour robinet - pour les robinets filetés d'extérieur



Code	2184P9240
Code SAP	100-000-655
Produit	Raccord pour robinet d'extérieur <ul style="list-style-type: none"> Pour les robinets filetés d'extérieur Comprend un adaptateur pour anciens types de robinets
Dimensions	Ø21mm - G½ Ø26,5mm - G¾
PCB	10
Code-barres	 5 010646 005258 >

Code	2167P9000
Code SAP	100-000-604
Produit	Raccord pour robinet d'extérieur <ul style="list-style-type: none"> Pour les robinets filetés d'extérieur
Dimensions	Ø26,5mm - G¾
PCB	10
Code-barres	 5 010646 005241 >

Code	2158P9000
Code SAP	100-000-594
Produit	Raccord pour robinet d'extérieur <ul style="list-style-type: none"> Pour les robinets filetés d'extérieur
Dimensions	Ø33,3mm - G1
PCB	10
Code-barres	 5 010646 005234 >

Code de produits en vrac	2184A6002
Code SAP	100-000-651
PCB	25
Code-barres	 5 010646 028561 >

Code de produits en vrac	2167A6002
Code SAP	100-000-602
PCB	25
Code-barres	 5 010646 010740 >

Code de produits en vrac	2158A6002
Code SAP	100-000-591
PCB	25
Code-barres	 5 010646 010726 >



Code	2041P0000
Code SAP	100-000-482
Produit	Raccord pour robinet d'extérieur <ul style="list-style-type: none"> Pour les robinets filetés d'extérieur Fabriqués en cuivre nickelé pour une durabilité accrue
Dimensions	Ø21mm - G½ Ø26,5mm - G¾
PCB	10
Code-barres	 5 010646 052313 >

Code	2042P0000
Code SAP	100-000-490
Produit	Raccord pour robinet d'extérieur <ul style="list-style-type: none"> Pour les robinets filetés d'extérieur Fabriqués en cuivre nickelé pour une durabilité accrue
Dimensions	Ø33,3mm - G1
PCB	10
Code-barres	 5 010646 052320 >

Code	2299P9000
Code SAP	100-000-776
Produit	Kit de Pièces de Rechange <ul style="list-style-type: none"> Joints toriques et rondelles de robinet de rechange
Dimensions	Ø16mm et 23mm
PCB	10
Code-barres	 5 010646 006057 >

Raccords pour robinets d'intérieur - s'adaptent à votre robinet d'intérieur



Code	2304 0000
Code SAP	100-000-778
Produit	Raccord de robinet fileté d'intérieur <ul style="list-style-type: none"> Pour les robinets de cuisine modernes pourvus d'une cartouche aérateur
Dimensions	Ø22mm M22 (femelle)
PCB	10
Code-barres	 5 010646 058742 >

Code	2274P9000
Code SAP	100-000-724
Produit	Raccord de Mélangeur <ul style="list-style-type: none"> Pour un large éventail de robinets mélangeurs carrés, ronds et ovales Complété avec un choix de joints pour éviter tout risque de fuite
Dimensions	Maximum 34mm de largeur x 43mm de hauteur
PCB	10
Code-barres	 5 010646 008532 >



Raccords de robinets ronds intérieur et extérieur - conviennent aux robinets ronds ou ovales



Code	2176P9000	2177P9000
Code SAP	100-000-634	100-000-645
Produit	Raccord de Robinet Rond <ul style="list-style-type: none"> Collier réglable en acier inoxydable pour une connexion facile 	Raccord de Robinet Rond Mélangeur <ul style="list-style-type: none"> Collier réglable en acier inoxydable pour une connexion facile
Dimensions	Ø14mm à 18mm	Ø20mm à 24mm
PCB	10	10
Code-barres		
	5 010646 005067 >	5 010646 005074 >

Sélecteurs multi-circuits - permettent de raccorder plusieurs tuyaux sur un seul robinet



Plus



Plus





Code	2256 0000	2252 0000	2250 0000	2150R0000
Code SAP	100-000-709	100-000-706	100-000-699	100-000-585
Produit	<p>Sélecteur 2 Circuits</p> <ul style="list-style-type: none"> Permet de raccorder deux tuyaux sur un seul robinet Vanne de débit indépendante pour chaque sortie Inclut un connecteur 100-000-735 pour permettre de créer 3 circuits sur un seul robinet 	<p>Sélecteur 2 Circuits</p> <ul style="list-style-type: none"> Permet de raccorder deux tuyaux sur un seul robinet Vanne de débit indépendante pour chaque sortie (réglage de débit ou coupure de l'arrivée d'eau) 	<p>Sélecteur 3 Circuits Flowmax</p> <ul style="list-style-type: none"> Pour créer 3 circuits sur un seul robinet Le 3ème embout peut pivoter pour permettre de remplir un seau ou un arrosoir 	<p>Raccord de Robinet à 4 Circuits</p> <ul style="list-style-type: none"> Pour créer 4 circuits sur un seul robinet Vanne de débit indépendante pour chaque sortie (réglage de débit ou coupure de l'arrivée d'eau)
Comprend		-	-	
Dimensions	Ø21mm - G½ Ø26,5mm - G¾	Ø21mm - G½ Ø26,5mm - G¾ Ø33,3mm - G1	Ø21mm - G½ Ø26,5mm - G¾ Ø33,3mm - G1	-
PCB	5	5	5	2
Code-barres				
	5 010646 057042 >	5 010646 058018 >	5 010646 058001 >	5 010646 021876 >

Buse et connecteurs Soft Touch - pour raccorder votre tuyau à votre robinet



Code	2070 0000	2080 0000	2050P0000	2050P0025	2060P0000
Code SAP	100-000-547	100-000-561	100-000-517	100-000-518	100-000-538
Produit	Raccord Fin de Tuyau • Confort et facilité d'arrosage grâce à ses surfaces anti-dérapantes	Raccord Fin de Tuyau • Confort et facilité d'arrosage grâce à ses surfaces anti-dérapantes	Raccord Fin de Tuyau Plus • Confort et facilité d'arrosage grâce à ses surfaces anti-dérapantes • L'embout flexible évite toute déformation	Raccord Fin de Tuyau Plus - Pack de 2 • Confort et facilité d'arrosage grâce à ses surfaces anti-dérapantes • L'embout flexible évite toute déformation	Raccord Fin de Tuyau Plus • Confort et facilité d'arrosage grâce à ses surfaces anti-dérapantes • L'embout flexible évite toute déformation
Dimensions	Ø12,5mm et 15mm	Ø19mm	Ø12,5mm et 15mm	Ø12,5mm et 15mm	Ø15mm et 19mm
PCB	10	10	10	10	10
Code-barres	 5 010646 059466 >	 5 010646 061629 >	 5 010646 051439 >	 5 010646 051446 >	 5 010646 051477 >
Code de produits en vrac	2070 6002	2080 6002	2050 6000		2060 6000
Code SAP	100-000-550	100-000-563	100-000-513		100-000-537
PCB	25	25	25		25
Code-barres	 5 010646 059503 >	 5 010646 059626 >	 5 010646 051880 >		 5 010646 051903 >



Code	2030P0000	2040P0000
Code SAP	100-000-473	100-000-481
Produit	Raccord Fin de Tuyau Pro • Confort et facilité d'arrosage grâce à ses surfaces anti-dérapantes • L'embout flexible évite toute déformation • Robuste grâce à son boîtier zingué	Raccord Fin de Tuyau Pro • Confort et facilité d'arrosage grâce à ses surfaces anti-dérapantes • L'embout flexible évite toute déformation • Robuste grâce à son boîtier zingué
Dimensions	Ø12,5mm et 15mm	Ø15mm et 19mm
PCB	10	10
Code-barres	 5 010646 052276 >	 5 010646 052290 >



Kits de raccords



Plus



Plus



Code	6005R0000	-	-	-
Code SAP	100-001-867	100-100-228	100-100-240	100-100-238
Produit	Kit de raccordement de tuyau • Pour raccorder un système d'arrosage à un robinet d'extérieur	Kit d'arrosage de démarrage • Buse et connecteurs soft touch pour tuyau de Ø12,5mm et 15mm	Kit d'arrosage de démarrage • Buse et connecteurs soft touch pour tuyau de Ø15mm et 19mm	Kit d'arrosage Grab Bag • Lance et raccords pour tuyau Ø12,5mm et 15mm
Comprend	 1,5m			
PCB	5	10	10	50
Code-barres	 5 010646 012737 >	 5 010646 064057 >	 5 010646 064118 >	 5 010646 064101 >

Tous les raccords ne sont pas créés égaux – les nôtres sont bien au-dessus du reste

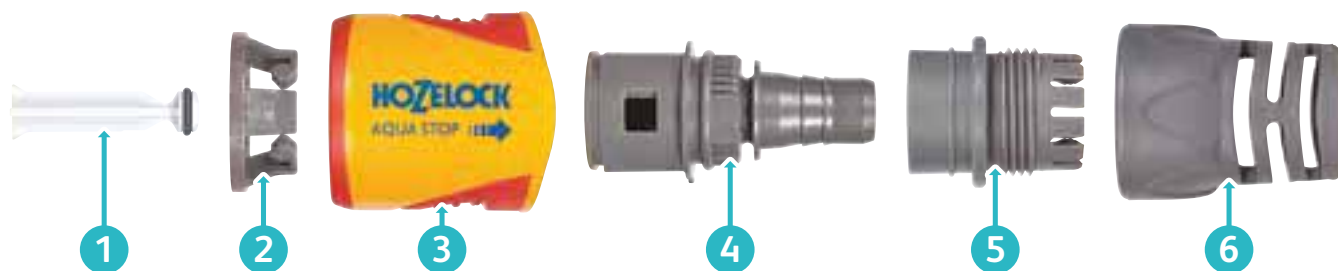

1 Soupape interne pour stopper l'arrivée d'eau automatiquement (AquaStop seulement)

Fabriquée à partir d'ABS (acrylonitrile butadiène styrene) pour plus de rigidité et une résistance accrue aux coups. Stoppe l'arrivée d'eau lorsque l'accessoire d'arrosage est déconnecté.

2 Connexion solide

Fabriqués à partir de Delrin Acetal de chez Dupont avec un additif silicone pour une plus grande facilité d'utilisation. Trois points de contact pour une connexion sans faille.

3 Enveloppe extérieure

Fabriquée à partir d'ABS pour plus de rigidité et une résistance accrue aux coups. Sa texture au toucher doux vous assure une prise en main sûre et confortable.

4 Composants internes solides

Fabriqués à partir de Delrin Acetal de chez Dupont, un matériau thermoplastique cristallin de haute technologie qui comble l'écart entre le plastique et le métal.

5 Connexion solide

Pointes polypropylène pour un raccordement sûr et solide et une haute résistance à la tension répétée.

6 Embout Flexible (Plus et Pro seulement)

Fabriqués à partir de polypropylène robuste et flexible pour une connexion sûre, sans déformation.



Raccords AquaStop - pour changer d'accessoire sans gaspillage d'eau



Code	2075 0000	2085 0000	2055P0000	2065P0000
Code SAP	100-000-556	100-000-565	100-000-531	100-000-544
Produit	Raccord AquaStop • Surfaces au toucher doux pour plus de confort	Raccord AquaStop • Surfaces au toucher doux pour plus de confort	Raccord AquaStop Plus • Surfaces au toucher doux pour plus de confort • Embout flexible pour éviter toute déformation	Raccord AquaStop Plus • Surfaces au toucher doux pour plus de confort • Embout flexible pour éviter toute déformation
Dimensions	ø12,5mm et 15mm	ø19mm	ø12,5mm et 15mm	ø15mm et 19mm
PCB	10	10	10	10
Code-barres				
Code de produits en vrac	2075 6002	2085 6002	2055 6000	2065 6000
Code SAP	100-000-559	100-000-567	100-000-529	100-000-543
PCB	25	25	25	25
Code-barres				



Code	2035P0000	2045P0000
Code SAP	100-000-477	100-000-504
Produit	Raccord AquaStop Pro • Surfaces au toucher doux pour plus de confort • Embout flexible pour éviter toute déformation • Robuste grâce à son boîtier zingué	Raccord AquaStop Pro • Surfaces au toucher doux pour plus de confort • Embout flexible pour éviter toute déformation • Robuste grâce à son boîtier zingué
Dimensions	ø12,5mm et 15mm	ø15mm et 19mm
PCB	10	10
Code-barres		



100-000-556

Extension et réparation de système



3
Pro

Code	2293P9000	2289P9000	2170P9000	2291P9000	2044P0000
Code SAP	100-000-763	100-000-735	100-000-612	100-000-747	100-000-498
Produit	Raccord de dérivation en Y <ul style="list-style-type: none"> Permet de raccorder 3 tuyaux à l'aide de 3 raccords 	Adaptateur d'accessoires <ul style="list-style-type: none"> Peut être utilisé pour transformer un raccord femelle en un raccord mâle 	Adaptateur de tuyau plat et spiralé <ul style="list-style-type: none"> Pour transformer un bout de tuyau en un raccord femelle 	Accoupleur double mâle <ul style="list-style-type: none"> Permet de raccorder 2 tuyaux à l'aide de 2 raccords 	Accoupleur double mâle Pro <ul style="list-style-type: none"> Permet de raccorder 2 tuyaux à l'aide de 2 raccords En cuivre nickelé pour une durabilité accrue
Dimensions	-	ø26,5mm - G¾	ø26,5mm - G¾	-	-
PCB	10	10	10	10	10
Code-barres	5 010646 005104 >	5 010646 005388 >	5 010646 007948 >	5 010646 005203 >	5 010646 052344 >

Code de produits en vrac	2293A6002	2289A6002	2170A6002	2291A6002
Code SAP	100-000-760	100-000-731	100-000-610	100-000-743
PCB	25	25	25	25
Code-barres	5 010646 010801 >	5 010646 010849 >	5 010646 010863 >	5 010646 010856 >



3
Pro



3
Pro

Code	2169P9000	2100P9000	2200P9000	2043P0000	2047P0000
Code SAP	100-000-606	100-000-579	100-000-665	100-000-493	100-000-507
Produit	Adaptateur d'entrée <ul style="list-style-type: none"> Adaptateur d'entrée pour dévidoirs et chariots de tuyau 	Raccord réparateur de tuyau <ul style="list-style-type: none"> Pour réparer les tuyaux endommagés 	Raccord réparateur de tuyau Pro <ul style="list-style-type: none"> Pour réparer les tuyaux endommagés En cuivre nickelé pour une durabilité accrue 	Raccord réparateur de tuyau Pro <ul style="list-style-type: none"> Pour réparer les tuyaux endommagés En cuivre nickelé pour une durabilité accrue 	Raccord réparateur de tuyau Pro <ul style="list-style-type: none"> Pour réparer les tuyaux endommagés En cuivre nickelé pour une durabilité accrue
Dimensions	-	ø12,5mm et 15mm	ø15mm et 19mm	ø12,5mm et 15mm	ø15mm et 19mm
PCB	10	10	10	10	10
Code-barres	5 010646 037327 >	5 010646 005135 >	5 010646 005333 >	5 010646 052337 >	5 010646 059251 >

Code de produits en vrac	2100A6002	2200A6002
Code SAP	100-000-574	100-000-662
PCB	25	25
Code-barres	5 010646 010825 >	5 010646 010832 >

Pistolets, lances et arroseurs

Chez Hozelock, notre spécialité consiste à vous proposer l'accessoire idéal qui répondra à vos besoins en matière d'arrosage et de nettoyage à l'extérieur.

Des caractéristiques telles que les gâchettes verrouillables et les poignées confort rendent agréables les séances d'arrosage.

Points-clés :

- ② Produits garantis 2 ans
- ③ Produits garantis 3 ans
- ⑤ Produits garantis 5 ans*

PCB - Nombre d'articles dans chaque boîte en carton

*Pour plus de renseignements sur tous nos produits, veuillez consulter notre site web www.hozelock.fr

Lance 3 en 1 Plus - Pour nettoyer et arroser



	Plus	Plus
Code	-	-
Code SAP	100-100-224	100-100-226
Produit	Lance 3 en 1 Plus <ul style="list-style-type: none"> Nouveau design ergonomique avec poignée soft grip et 3 types de jets Contient un nouveau jet douche pour un arrosage doux. 	Lance 3 en 1 Plus & AquaStop <ul style="list-style-type: none"> Lance multi-jets et raccords soft touch pour tuyaux Ø12.5mm et 15mm
Jets d'arrosage		
Comprend	-	
PCB	10	10
Code-barres		
Code produits en vrac	-	-
Code SAP	100-100-222	-
PCB	25	-
Code-barres		-

Lances - pour l'arrosage longue portée

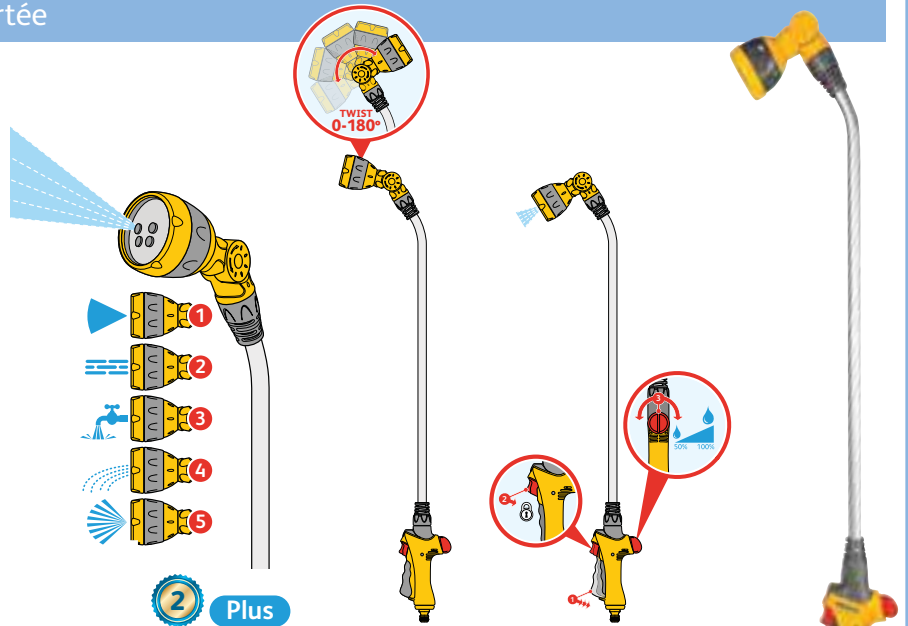

Code	2697 0000
Code SAP	100-001-274
Produit	Spray Lance Plus 90 <ul style="list-style-type: none"> Manche à longue portée de 90 cm L'angle réglable de la tête permet d'arroser les plantes à différentes hauteurs. Déclencheur à débit variable avec verrouillage et contrôle du débit indépendant
Jets d'arrosage	
PCB	6
Code-barres	5 010646 056595 >



2 Plus

Code	2699 0000
Code SAP	100-001-287
Produit	Lance télescopique Plus 140 <ul style="list-style-type: none"> Manche télescopique à longue portée : jusqu'à 140 cm L'angle réglable de la tête permet d'arroser les plantes à différentes hauteurs Gâchette d'ouverture et de fermeture avec contrôle séparé du débit
Jets d'arrosage	
PCB	6
Code-barres	5 010646 056601 >

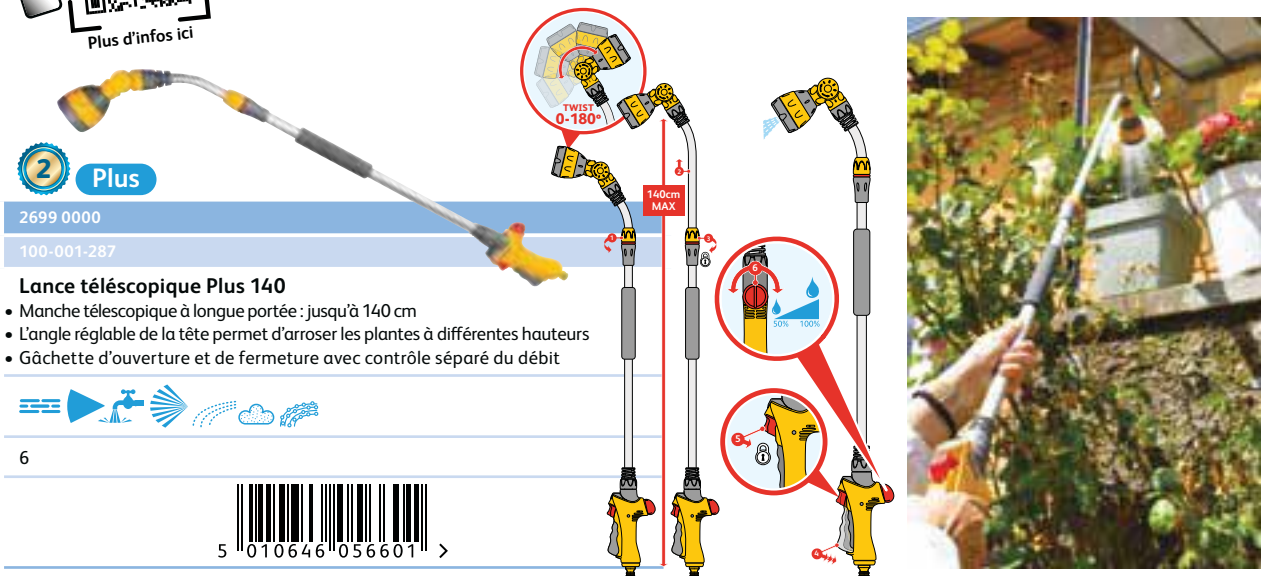

Les différents types de jets de nos lances et pistolets d'arrosage

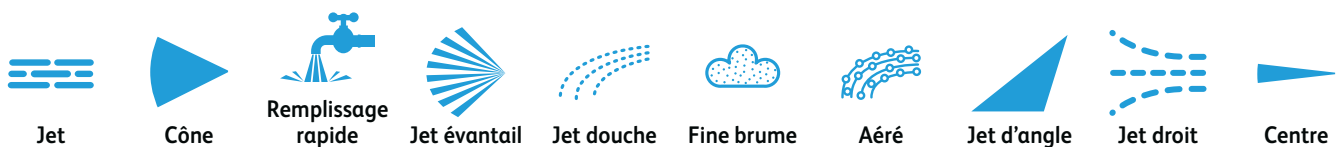

Pistolets Jet Spray - parfaits pour les tâches de nettoyage



2

Plus

2

Plus

3

Pro

Code	2675 0000
Code SAP	100-001-190
Produit	
Jets d'arrosage	
PCB	5
Code-barres	
Code de produits en vrac	2675 6002
Code SAP	100-004-593
PCB	20
Code-barres	

Jet Spray

- Gâchette verrouillable et contrôle du débit actionnable au pouce



Jet Spray Plus

- Gâchette verrouillable on/off et contrôle de débit séparé



Jet Plus

- Corps en métal moulé sous pression et peint par poudrage, encore plus durable
- Gâchette verrouillable on/off



Jet Spray Pro

- Pistolet premium avec parties métalliques
- Gâchette de flux verrouillable et contrôle de débit séparé

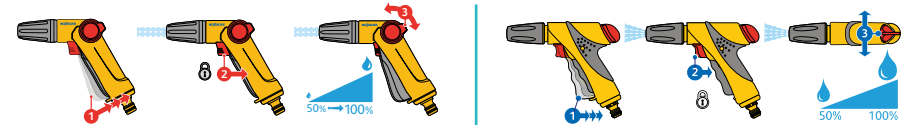

1 Contrôle de l'eau 2 Gâchette verrouillable 3 Contrôle de débit

Pistolets Rose Spray - un arrosage doux idéal pour les plantes



Code	2672A6000
Code SAP	100-004-588
Produit	Rose Spray <ul style="list-style-type: none"> Arrosage doux idéal pour les plantes Contrôle de débit actionné par le pouce Gâchette verrouillable on/off
Jets d'arrosage	
Comprend	-
PCB	24
Code-barres	



2672A9016
100-004-591



Code	2353A6000
Code SAP	100-004-565
Produit	Kit de démarrage Rose Spray <ul style="list-style-type: none"> Pistolet et connecteurs pour tuyau ø12,5mm & 15mm
Jets d'arrosage	
Comprend	
PCB	24
Code-barres	



2353A9016
100-004-568

48 x 100-004-588

48

48 x 100-004-565

48

Pistolets Multi Spray - parfaits pour l'arrosage du jardin



Code	2679 0000	2669 0000	2684P0000	2691P6001	2694 0000
Code SAP	100-001-210	100-003-862	100-001-229	100-001-243	100-001-253
Produit	 Multi Spray <ul style="list-style-type: none"> Gâchette verrouillable et contrôle du débit actionnable au pouce 	 Multi Spray <ul style="list-style-type: none"> Cinq types de jets Branchement rapide Vérouillable et contrôle du débit actionnable au pouce 	 Multi Spray Plus <ul style="list-style-type: none"> Gâchette de flux verrouillable et contrôle de débit séparé 	 Multi Plus <ul style="list-style-type: none"> Corps en métal moulé sous pression et peint par poudrage, encore plus durable Gâchette verrouillable on/off 	 Multi Spray Pro <ul style="list-style-type: none"> Pistolet de haute qualité avec parties métalliques Gâchette de flux verrouillable et contrôle de débit séparé
Jets d'arrosage					
PCB	5	5	5	6	5
Code-barres					
Code de produits en vrac	2679 6002	2669 6002			
Code SAP	100-004-598	100-004-584			
PCB	20	20			
Code-barres					
	5 010646 062992 >	5 010646 062961 >	1 Contrôle de l'eau 2 Gâchette verrouillable 3 Contrôle de débit		

Kits de pistolets d'arrosage



	2340 0000	2340 9019	2341 0000	2343 0000	2371 0000	2373 0000
	100-004-554	100-004-558	100-004-559	100-004-562	100-000-844	100-000-852
Comprend	-	45 x 100-004-554	-	-	-	-
Compatibilité tuyau	Ø12,5mm et 15mm	Ø12,5mm et 15mm	Ø15mm et 19mm	Ø15mm et 19mm	Ø12,5mm et 15mm	Ø15mm et 19mm
PCB	5	45	5	5	5	5
Code-barres						
	5 010646 062527 >	5 010646 062527 >	5 010646 062534 >	5 010646 063012 >	5 010646 059169 >	5 010646 059183 >

Arroseurs rotatifs - pour arroser les zones circulaires

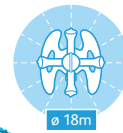
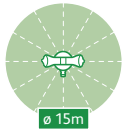

Code	2510P0000
Code SAP	100-001-105
Produit	
Couverture de zone	Couverture maximale de 177m ² Maximum 15m de diamètre
PCB	5
Code-barres	

Arroseur Rotatif

- 8 jets pour couvrir une surface uniforme
- Parfait pour les gazons et les plantes établies

Code	2515P0000
Code SAP	100-001-112
Produit	
Couverture de zone	Couverture maximale de 79m ² Maximum 10m de diamètre
PCB	5
Code-barres	

Arroseur Rotatif Cadran



- 8 schémas de pulvérisation : petit demi-cercle, grand demi-cercle, brume, bande, petit cercle, grand cercle, carré et jet éloigné
- Convient aux petits jardins

Code	2520P0000
Code SAP	100-001-121
Produit	
Couverture de zone	Couverture maximale de 254m ² Maximum 18m de diamètre
PCB	5
Code-barres	

Arroseur Rotatif Plus

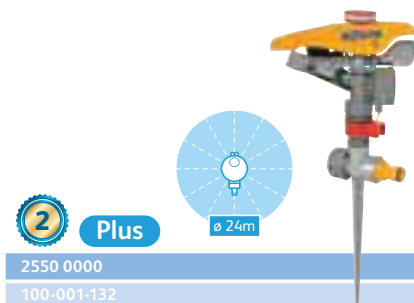
- Arroseur rotatif monté sur traîneau, à 2 schémas de pulvérisation
- Brumisateur pour l'arrosage des plantes délicates ou des jeunes plants, pulvérisateur en jet pour l'arrosage des gazons et des plantes établies



Code	2550 0000
Code SAP	100-001-132
Produit	
Couverture de zone	Couverture maximale de 450m ² Maximum 24m de diamètre
PCB	5
Code-barres	

Arroseur Canon Plus

- Réglage de la zone d'arrosage de 65° à 360°
- Forme du jet réglable: courte portée/large surface ou longue portée/jet étroit
- Possibilité de mettre plusieurs arroseurs canon en série grâce à l'adaptateur 100-000-735
- Pic de fixation métallique

Code	2335P0000
Code SAP	100-000-789
Produit	
Couverture de zone	Couverture maximale de 314m ² Maximum 20m de diamètre
PCB	5
Code-barres	

Arroseur Rotatif Pro

- Arrosage ultra uniforme grâce au moteur hydraulique et aux 2 schémas de pulvérisation
- Monté sur un pic en métal. Peut arroser un cercle complet ou partiel. Brumisateur pour l'arrosage des plantes délicates ou des jeunes plants, pulvérisateur en jet pour l'arrosage des gazons et des plantes établies

Code	2336P0000
Code SAP	100-000-794
Produit	
Couverture de zone	Couverture maximale de 314m ² Maximum 20m de diamètre
PCB	5
Code-barres	

Arroseur Rotatif Pro avec socle

- Arrosage ultra uniforme grâce au moteur hydraulique et aux 2 schémas de pulvérisation
- Monté sur un socle. Peut arroser un cercle complet ou partiel. Brumisateur pour l'arrosage des plantes délicates ou des jeunes plants, pulvérisateur en jet pour l'arrosage des gazons et des plantes établies

Arroseurs rectangulaires Aquasave - pour arroser les zones carrées ou rectangulaires





100-100-261

*Les conditions générales s'appliquent. <https://www.hozelock.fr/declaration-de-garantie/>



5 Pro

Code	-	-
Code SAP	100-100-261	100-100-272
Produit	Arroseur rectangulaire Aquasave Pro 220 M	Box Arroseurs rectangulaires Aquasave Pro 220 M
	<ul style="list-style-type: none"> • Arrosage ultra uniforme grâce au moteur hydraulique • Largeur d'arrosage réglable de 12 à 16 jets • Contrôle de la zone d'arrosage grâce au contrôle d'oscillation ajustable • Arrêt possible de l'eau au niveau de l'arroseur • Couverture maximale 220m² 	
Comprend	-	24 x 100-100-261
PCB	4	24
Code-barres		



5 Pro

Code	-
Code SAP	100-100-265
Produit	Arroseur rectangulaire Aquasave Pro 350 XL
	<ul style="list-style-type: none"> • Arrosage ultra uniforme grâce au moteur hydraulique • Largeur d'arrosage réglable de 14 à 20 jets • Contrôle de la zone d'arrosage grâce au contrôle d'oscillation ajustable • Arrêt possible de l'eau au niveau de l'arroseur • Couverture maximale 350m²
Comprend	-
PCB	4
Code-barres	

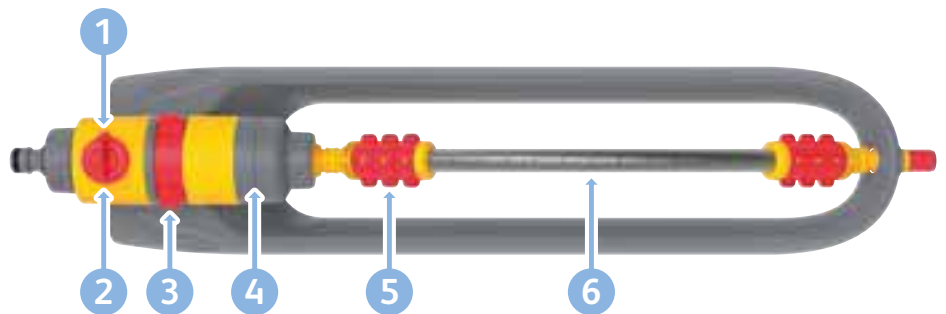
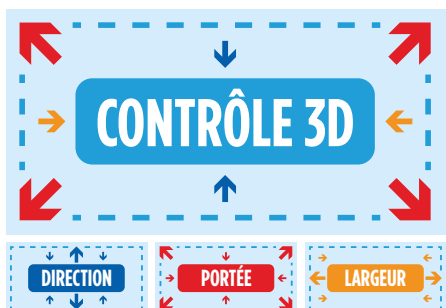

- 1 Contrôle du débit**
Réglez avec précision la zone d'arrosage pour que chaque goutte compte.
- 2 Arrêtez l'eau au niveau de l'arroseur**
Restez au sec lorsque vous déplacez ou réglez l'arroseur.

- 3 Direction réglable**
Choisissez la distance à arroser de chaque côté de l'arroseur.
- 4 Moteur haute performance**
Une couverture plus large sans déplacer l'arroseur.

- 5 Largeur réglable (Pro uniquement)**
Prenez le contrôle des jets individuels et évitez le gaspillage d'eau en modifiant la largeur pour l'adapter à votre jardin.
- 6 Barre d'arrosage en métal**
Les jets de haute précision permettent d'obtenir un arrosage plus précis.

Pistolets, lances et arroseurs





Arrosage automatique Aquasolo[®] Universel Aquasolo[®] Outdoor

La gamme d'arrosage automatique et d'arrosage d'absence Hozelock est unique sur le marché pour sa diversité et son innovation. Elle comprend des solutions adaptées à tous les besoins en irrigation, garantissant une gestion efficace et durable de l'eau.

Programmateurs d'arrosage, produits d'arrosage en goutte à goutte, ollas, cônes d'arrosage d'absence... Avec cette gamme complète, chaque jardin devient un havre de verdure grâce à des solutions d'arrosage intelligentes et durables.

Points-clés :

-  Produits garantis 2 ans
-  Produits garantis 10 ans

PCB - Nombre d'articles dans chaque boîte en carton

Pour plus de renseignements sur tous nos produits, veuillez consulter notre site web www.hozelock.fr

Une gamme d'arrosage automatique et d'arrosage d'absence à 360°

La gamme d'arrosage automatique et d'arrosage d'absence Hozelock, unique sur le marché, se distingue par sa grande diversité de produits et sa capacité à répondre aux besoins variés des jardiniers, qu'ils soient amateurs ou professionnels. Chaque produit est soigneusement conçu pour offrir une utilisation facile, une durabilité accrue et un respect profond de l'environnement. En combinant les différents éléments de cette gamme, il est possible de créer des systèmes d'irrigation entièrement personnalisés, adaptés aux exigences spécifiques de chaque espace vert.

Les produits sont conçus pour être simples à installer et à entretenir, facilitant ainsi la tâche des utilisateurs, qu'ils soient novices ou expérimentés. En mettant l'accent sur la durabilité et l'optimisation de l'utilisation de l'eau pour minimiser le gaspillage, la gamme propose des solutions respectueuses de l'environnement, intégrant des avancées technologiques, souvent brevetées.

Programmateurs et arrosage goutte à goutte

La micro-irrigation assure une distribution précise et efficace de l'eau directement aux racines des plantes, réduisant ainsi le gaspillage et favorisant une croissance optimale. Ce système flexible et économique est idéal pour tous les types de jardins.



En associant des programmeurs d'arrosage, l'irrigation est alors parfaitement ajustée aux besoins des plantes.

- Quantité d'eau ajustable pour chaque plante.
- Réduction significative de la consommation d'eau.
- Installation simple et flexible adaptée à tous les types de jardins.

Aquasolo® Outdoor et Ollas to plant

Les Aquasolo® Outdoor et Ollas to plant, pots micro-poreux en terre cuite qui sont enterrés, offrent une solution d'arrosage ancestrale et écologique, diffusant lentement l'eau dans le sol pour un arrosage constant et efficace.



- Irrigation naturelle préservant les ressources en eau.
- Arrosage en profondeur pour un meilleur développement racinaire.
- Facilité d'utilisation.

Aquasolo® Universel

Les cônes d'arrosage Aquasolo® Universel sont parfaits pour les périodes d'absence. Faciles à installer, compatibles avec toutes les bouteilles, ils gardent les plantes hydratées en toute autonomie.



- Solution pratique et fiable pour l'arrosage durant les vacances.
- Gestion autonome de l'arrosage pour plusieurs jours, plusieurs semaines.

Easy Plant 3 en 1

Le carré potager offrant jusqu'à 14 jours d'autonomie grâce à son arrosage automatique intégré. Il permet une culture sans stress hydrique et offre une fonction booster de croissance, si des fertilisants naturels (jus de composteur, purin d'orties, etc) sont ajoutés à l'eau d'arrosage.



Hozelock SolarDrip : kit d'arrosage automatique solaire

Le nouveau kit d'arrosage automatique solaire Hozelock SolarDrip combine innovation et durabilité. Utilisant l'énergie solaire, ce système offre une solution respectueuse de l'environnement et hautement efficace.

- Autonomie complète grâce à l'énergie solaire.
- Installation simple sans raccordement électrique.
- Arrosage en goutte à goutte pour une gestion intelligente de l'eau basée sur les besoins spécifiques des plantes.



Arrosage goutte à goutte



L'arrosage automatique, communément appelé "goutte à goutte", est un réseau de tuyaux et de micros goutteurs / asperseurs permettant d'apporter la bonne quantité d'eau directement aux pieds des plantes.

Associé à un programmeur d'arrosage, l'arrosage devient automatique et permet de limiter la consommation en eau tout en donnant plus de temps libre au jardinier. Cet arrosage est idéal pour les départs en vacances, mais aussi tout au long de l'année pour garder en bonne santé vos plantes en pots, potagers, massifs de fleurs, etc.

Pourquoi l'arrosage goutte à goutte ?

Quels sont les bénéfices de l'arrosage automatique ?

Avoir du temps libre

Pendant les mois d'été, vos plantes ont besoin d'un apport en eau plus important, impliquant un arrosage journalier qui quelques fois peut devenir une corvée. Les systèmes d'arrosage automatique permettent de s'affranchir de ce travail, et vous donne du temps libre à consacrer à d'autres choses.

Arroser plus efficacement

Les systèmes d'arrosage automatique offrent un arrosage mieux contrôlé, directement aux racines, limitant ainsi le gaspillage d'eau par évaporation ou par arrosage excessif et imprécis. Ceci n'économise pas seulement l'eau, mais également le montant de votre facture de consommation.

Voir votre jardin en fleurs

Un arrosage excessif ou insuffisant peut entraîner le développement de maladies voire faire mourir vos plantes. Un arrosage régulier et contrôlé permet à vos plantes de se renforcer et de se développer sereinement pour embellir votre jardin.

Profiter davantage

Les systèmes d'arrosage automatique vous permettent de vous absenter avec l'assurance que votre jardin continue d'être arrosé. Fini de déranger les voisins et la famille, ou de retrouver les plantes mortes à son retour.





ÉCONOMIE temps • eau



LES ÉTAPES A B C D pour réaliser son circuit

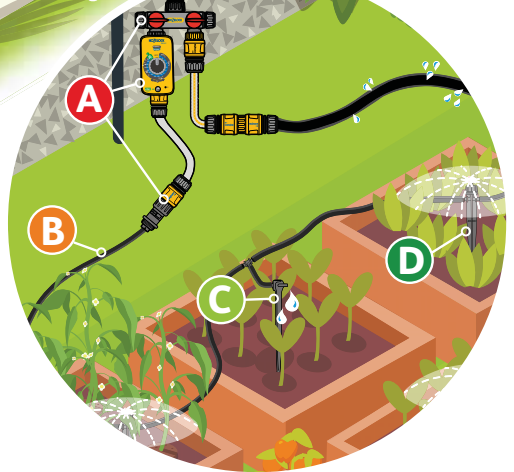

- ✓ Pas de gaspillage d'eau
- ✓ Facile à installer
- ✓ Idéal pour réduire les brûlures foliaires et les maladies
- ✓ Profitez de votre temps
- ✓ Pour toutes les tailles de jardin

<p>1 Parterres de fleurs</p>	<p>Kits prêts à l'emploi</p> <p>Kit d'arrosage 20 pots</p>	<p>Accessoires robinet</p> <p>A</p> <p>Réducteur de pression (indispensable)</p>	<p>Tuyaux et raccords</p> <p>B</p> <p>ø 4mm ø 13mm Raccords</p>	<p>Goutteurs</p> <p>Débit fixe 4L/h : 7040, 2785, 2784 Débit variable 0-40L/h : 7043, 7042</p>	<p>Asperseurs</p> <p>Débit fixe : 2797, 2796, 7041, 2798 Débit variable : 2792, 2790, 2791, 2788, 2787, 100-100-731</p>
<p>2 Potagers</p>	<p>Kit Universel</p> <p>Kit Universel</p>	<p>Raccords de robinet (recommandé)</p>	<p>ø 4mm ø 13mm</p> <p>OU</p> <p>Tuyau poreux</p>	<p>7040, 2785, 2784, 7042</p>	<p>2792, 2790, 2791, 2788, 2787</p>
<p>3 Haies</p>	<p>Kit d'arrosage 25 pots</p> <p>Kit d'arrosage 25 pots</p> <p>Tuyau poreux</p>	<p>Programmateurs (recommandé)</p>	<p>OU</p> <p>Tuyau à goutteurs intégrés</p>	<p>7040, 2785, 2784, 7042</p>	<p>2788, 2787</p>
<p>4 Balcons et Terrasses</p>	<p>Micro Kit</p> <p>Micro Kit</p> <p>Kit d'arrosage 15 pots</p> <p>Kit d'arrosage 15 pots</p>	<p>Tuyau Flexi ø 13mm</p> <p>Tuyau Flexi ø 13mm</p> <p>Raccords</p>	<p>ø 4mm</p> <p>Raccords</p>	<p>7040, 2785, 2784, 7043, 7042</p>	<p>7005, 2788, 2787</p>
<p>Ou choisissez une solution universelle complète adaptée à tous les espaces!</p> <p>Kit Universel</p>		<p>Goutteur/Asperseur universel breveté</p> <p>7005, 7005</p>			















Système universel - Pourquoi choisir Easy Drip ?

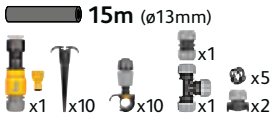
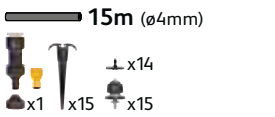

Le système Easy Drip Hozelock est un système d'arrosage automatique simple et pratique convenant à tous types de jardins. Il peut être installé rapidement et facilement et permet d'économiser du temps, de l'eau et des efforts.

- Kits modulaires pour vous permettre d'ajouter des composants à votre système d'irrigation existant
- Pour la création facile d'un nouveau système ou l'ajout à une configuration existante
- Le système Easy Drip est compatible avec tous les systèmes existants, ce qui vous permet de les rassembler ou de les agrandir sans aucun problème.

Système Easy Drip - Installation simple et rapide

				
	 ø13mm	 ø4mm	 ø13mm	 ø13mm
Code	7023 0000	7024 0000	7005 0000	7021 0000
Code SAP	100-001-987	100-001-992	100-004-658	100-001-979
Produit	Kit Universel <ul style="list-style-type: none"> • Kit d'arrosage complet pour les surfaces allant jusqu'à 10 m² • Parfait pour arroser vos bordures, parterres et potagers • Plusieurs kits peuvent être reliés pour obtenir un système plus étendu 	Micro Kit <ul style="list-style-type: none"> • Kit d'arrosage complet jusqu'à 15 jardinières • Idéal pour arroser vos plantes en pot et paniers suspendus • Plusieurs kits peuvent être reliés pour obtenir un système plus étendu 	Goutteur/Arroseur universel Easy Drip (lot de 3) <ul style="list-style-type: none"> • Design permettant de percer le tuyau de manière sûre et régulière, pour une installation facile et étanche • Régulation du débit d'eau entre 0 et 40 L/h • Chaque goutteur peut arroser une surface de 1 m de diamètre, pour une couverture plus étendue • Contient un piquet innovant permettant un positionnement facile et la réalisation d'angles de 0 à 90° 	Tuyau Flexi <ul style="list-style-type: none"> • Le tuyau Flexi achemine efficacement l'eau de votre robinet vers chacun des goutteurs • Ultra souple pour une installation et une découpe aisées • La conception résistante aux UV offre une excellente durabilité et longévité • Peut être enterré pour une installation en toute discrétion
Comprend	 15m (ø13mm)	 15m (ø4mm)	 3	 20m (ø13mm)
PCB	4	4	3	3
Code-barres	 5 010646 057929 >	 5 010646 057936 >	 5 010646 063128 >	 5 010646 057905 >

Kits d'arrosage automatique prêts à l'emploi - Installez votre système en toute simplicité



Faites votre choix parmi trois kits prêts à l'emploi, selon vos besoins.

Tout ce dont vous avez besoin pour créer un système d'arrosage automatique autour de plusieurs pots, d'un parterre de fleurs ou d'un potager est inclus, vous assurant une installation aisée.

2

ø4mm



2

ø4mm



2

ø4mm

ø13mm



Code	2802 1240	2803 1240	2804 1240
Code SAP	100-001-396	100-001-400	100-001-402
Produit	<p>Kit d'arrosage pour 15 pots</p> <ul style="list-style-type: none"> Arrosez vos pots, paniers suspendus, bordures, potagers et plantes sous serre Contrôlez la durée d'arrosage, de 5 minutes à 2 heures, pour économiser du temps, de l'eau et des efforts <p>100-000-666 Minuterie d'arrosage x1 100-001-984 Réducteur de pression x1 100-001-343 Tuyau Micro (4 mm) 15m 100-001-351 Raccords en T (4 mm) x14 100-001-354 Raccords droits (4 mm) x5 100-001-362 Crochets muraux (4 mm) x5 100-002-016 Goutteurs avec supports (4 L/h) x15</p>	<p>Kit d'arrosage pour 20 pots</p> <ul style="list-style-type: none"> Arrosage automatique pour vos pots, paniers suspendus, bordures, potagers et plantes sous serre Le programmeur Select Controller vous permet de régler la durée, la fréquence et l'heure de début de l'arrosage, pour un contrôle des plus précis <p>100-000-694 Programmeur Select Controller x1 100-001-984 Réducteur de pression x1 100-001-343 Tuyau Micro (4 mm) 15m 100-001-351 Raccords en T (4 mm) x19 100-001-354 Raccords droits (4 mm) x5 100-001-362 Crochets muraux (4 mm) x5 100-002-016 Goutteurs avec supports (4 L/h) x20</p>	<p>Kit d'arrosage pour 25 pots</p> <ul style="list-style-type: none"> Commandez automatiquement l'arrosage de votre jardin, et économisez du temps, de l'eau et des efforts Le programmeur Select Controller offre davantage de contrôle et de flexibilité pour régler la durée, la fréquence et l'heure de début de l'arrosage <p>100-000-694 Programmeur Select Controller x1 100-001-984 Réducteur de pression x1 100-001-324 Tuyau d'alimentation (13 mm) 15m 100-001-330 Raccords coudés (13 mm) x2 100-001-333 Raccord en T (13 mm) x1 100-002-002 Bouchon d'extrémité (13 mm) x2 100-001-356 Bouchons obturateurs (13 mm) x10 100-001-339 Supports (13 mm) x10 100-001-342 Crochets muraux (13 mm) x5 100-001-394 Poinçon de perforation x1 100-001-343 Tuyau Micro (4 mm) 10m 100-001-351 Raccords en T (4 mm) x14 100-001-354 Raccords droits (4 mm) x10 100-001-362 Crochets muraux (4 mm) x5 100-002-016 Goutteurs avec supports (4 L/h) x15 100-001-366 Goutteurs fin de ligne (4L/h) x10</p>
Comprend	<p>15m (ø4mm)</p>	<p>15m (ø4mm)</p>	<p>15m (ø13mm) 10m (ø4mm)</p>
PCB	5	5	5
Code-barres	<p>5 010646 061094 ></p>	<p>5 010646 061100 ></p>	<p>5 010646 061117 ></p>

SolarDrip - Kit d'arrosage automatique solaire



Arrosage 100% autonome
sans prise électrique, sans robinet

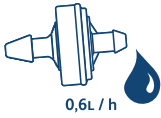

Arrosage économe en eau
un contrôle précis de la quantité d'eau fournie à chaque plante pour éviter le gaspillage

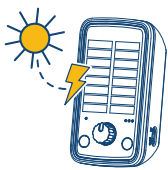

Arrosage solaire
grâce au système photovoltaïque intégré aux programmeurs

Kit d'arrosage goutte à goutte avec programmeur autonome solaire pour 20 pots

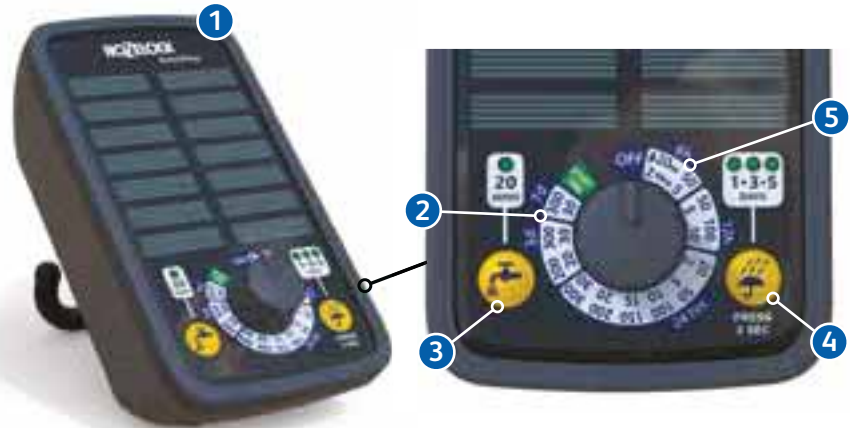

- 1 Arrosage 100% autonome**
Programmeur fonctionnant avec un grand panneau solaire et 3 piles rechargeables incluses
- 2 13 programmes prédéfinis.**
- 3 Fonction "Arrosage manuel" jusqu'à 20 minutes**

- 4 Fonction "Arrosage différé" pour 1, 3 ou 5 jours.**
- 5 Contrôle optimal de l'arrosage**
Choix de la durée d'arrosage, de la fréquence d'arrosage et choix de la quantité d'eau donnée à chaque plante.



Compatible avec l'eau des récupérateurs d'eau de pluie !

Installation facile en 4 étapes



NOUVEAU



ø4mm



Code	-
Code SAP	100-001-033
Produit	Kit d'arrosage SolarDrip
Comprend	x1 x1 x1 x1 20m x4 x2 x2 x20 x20 x20
PCB	2
Code-barres	

5 010646 065573 >



Tuyau goutte à goutte

- Tuyau goutte à goutte avec goutteurs intégrés tous les 30 cm
- Associez-y les raccords de micro-irrigation pour arroser efficacement vos parterres de fleurs
- Débit de 4 litres/heure
- Installation rapide et facile, hors sol ou semi-enterrée



ø13mm

Code	7038 0025
Code SAP	100-003-616
Produit	Tuyau goutte à goutte
Dimensions	 25m
PCB	1
Code-barres	 5 010646 060752 >



ø13mm









Code	7006 0000
Code SAP	100-004-659
Produit	Tuyau goutte à goutte
Dimensions	 50m
PCB	1
Code-barres	 5 010646 063135 >



Tuyau poreux

- Parfait pour l'arrosage des plate-bandes, jardins potagers et serres sans gaspillage d'eau
- L'eau suinte sur toute la longueur du tuyau
- Un régulateur de débit est fourni, permettant de régler le volume d'eau délivré









Code	6761P0000	6762P0000	6764P0000
Code SAP	100-001-917	100-001-922	100-001-927
Produit	Tuyau poreux	Tuyau poreux	Tuyau poreux
Dimensions	 10m	 15m	 25m
Comprend			
PCB	5	5	5
Code-barres	 5 010646 058667 >	 5 010646 010313 >	 5 010646 012973 >



Tuyau arroseur plat

- Tuyau plat perforé produisant une vaporisation fine
- Fourni avec des raccords permettant de joindre plusieurs longueurs de tuyaux
- Retourné, il peut être utilisé pour faire couler de l'eau au pied des plantes pour un arrosage plus ciblé



Code	6755P0000	6765 0000	6756P0000
Code SAP	100-001-908	100-001-932	100-001-912
Produit	Tuyau arroseur plat	Tuyau arroseur plat	Tuyau arroseur plat
Dimensions	 7,5m	 10m	 15m
Couverture maximale	27m ²	36m ²	54m ²
PCB	10	5	5
Code-barres	 5 010646 006880 >	 5 010646 058674 >	 5 010646 009454 >

Composez votre propre système : A Raccordement au robinet



Le raccordement au robinet est essentiel. Vous raccordez votre système d'arrosage à votre alimentation en eau.

Trois façons sont possibles pour effectuer ce raccordement.

Utilisez toujours un régulateur de pression pour contrôler la pression de l'eau et ainsi garantir les meilleures performances.

Toutes les installations présentées ci-dessous peuvent être automatisées en y ajoutant un programmeur Hozelock.

Raccordement distant

Vous souhaitez raccorder votre système à un emplacement distant de votre robinet :

Coupez une portion de tuyau.

Installez un raccord de tuyau à chaque extrémité.

Raccordez le tuyau au régulateur de pression (100-001-984).

Raccordez le tuyau au robinet équipé d'un raccord de robinet fileté.

- Tuyaux - Pages 26-31, 53 & 56
- Raccords de robinet - Pages 34-35
- Raccords de tuyaux - Pages 36-37



Raccordement direct

Vous souhaitez raccorder directement votre système d'arrosage au robinet : vissez le Régulateur de pression (100-001-984) directement sur votre robinet extérieur ou votre programmeur automatique.

- Programmeurs - Pages 54-55

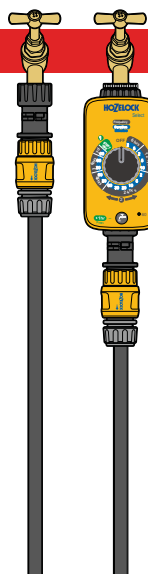

Flexibilité totale

Pour une flexibilité ultime, utilisez un sélecteur multi-circuits 4 voies (100-000-585) et vissez le régulateur de pression (100-001-984) sur l'une des quatre sorties.

- Sélecteurs multi-circuits - Page 35

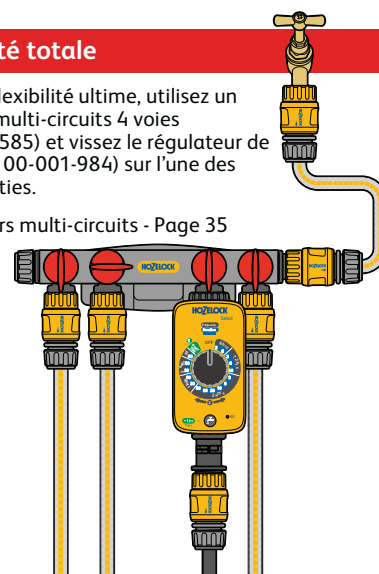

2

ø4mm

ø13mm



Code	7022 0001
Code SAP	100-001-984
Produit	Régulateur de Pression • Réduit la pression de l'eau du robinet à 1,5 Bar (1300 L/h) pour une performance optimale
Dimensions	G $\frac{1}{2}$ - Ø15x21mm / G $\frac{3}{4}$ - Ø20x27mm
PCB	3
Code-barres	 5 010646 060325 >



Code	2210 0000
Code SAP	100-000-666
Produit	Minuterie d'arrosage • Réglage simple : il suffit de tourner la molette jusqu'à la durée voulue
Programme d'arrosage	Départ manuel
Durée d'arrosage	Jusqu'à 120 minutes
Raccord robinet	G $\frac{1}{2}$ - Ø15x21mm / G $\frac{3}{4}$ - Ø20x27mm
PCB	5
Code-barres	 5 010646 057943 >



Composez votre propre système : A Raccordement au robinet

Gamme de programmeurs Select
Pour un contrôle ultime de votre arrosage automatique, les programmeurs Select offrent la possibilité de planifier l'arrosage comme désiré.

Tous les programmeurs **NOZ/LOCK**
100%
COMPATIBLES AVEC
LES RÉCUPÉRATEURS
D'EAU



2



Code	2220 1240
Code SAP	100-000-694
Produit	Programmeur Select Controller <ul style="list-style-type: none"> • 16 programmes pré-installés • Fonction d'arrosage instantané manuelle
Programme d'arrosage	Arrosage une fois par semaine jusqu'à 4 fois par jour
Durée d'arrosage	Jusqu'à 60 minutes
Fonction arrosage immédiat	✓
Démarrage différé	✓
Piles	2 x AA (LR6) - non fournies
Contrôle de l'état des piles	✓
Compatibilité avec récupérateur d'eau	✓
Compatibilité Ø robinets	G $\frac{1}{2}$ - Ø15x21mm / G $\frac{3}{4}$ - Ø20x27mm G 1 - Ø26x34mm
PCB	2
Code-barres	 5 010646 061742 >



Box Programmeur Select Controller

24 x 100-000-694

2

Plus



Code	2224 0000
Code SAP	100-000-698
Produit	Programmeur Select Plus Controller <ul style="list-style-type: none"> • Permet de personnaliser 3 programmes d'arrosage maximum par jour
Programme d'arrosage	Trois programmes par jour
Durée d'arrosage	Jusqu'à 199 minutes
Fonction arrosage immédiat	✓
Démarrage différé	✓
Piles	2 x AA (LR6) - non fournies
Contrôle de l'état des piles	✓
Compatibilité avec récupérateur d'eau	✓
Compatibilité Ø robinets	G $\frac{1}{2}$ - Ø15x21mm / G $\frac{3}{4}$ - Ø20x27mm G 1 - Ø26x34mm
PCB	2
Code-barres	 5 010646 062435 >



Box Programmeur Select Plus Controller

24 x 100-000-698



Gamme de programmeurs Sensor

Dotés d'un détecteur de luminosité, ils démarrent automatiquement l'arrosage au lever et/ou au coucher du soleil, meilleurs moment pour économiser l'eau en évitant l'évaporation excessive et pour éviter le développement des maladies et des brûlures foliaires.

2



Code	2212 0000
Code SAP	100-000-671
Produit	Programmeur Sensor Controller <ul style="list-style-type: none"> • Détecteur de lumière du jour
Programme d'arrosage	Quotidien jusqu'à 2 fois par jour
Durée d'arrosage	Jusqu'à 60 minutes
Fonction arrosage immédiat	✓
Piles	2 x AA (LR6) - non fournies
Contrôle de l'état des piles	✓
Compatibilité avec récupérateur d'eau	✓
Compatibilité Ø robinets	G $\frac{1}{2}$ - Ø15x21mm / G $\frac{3}{4}$ - Ø20x27mm G 1 - Ø26x34mm
PCB	2
Code-barres	 5 010646 057950 >

2

Plus



Code	2214 0000
Code SAP	100-000-680
Produit	Programmeur Sensor Controller Plus <ul style="list-style-type: none"> • Détecteur de lumière du jour
Programme d'arrosage	- Arrosage tous les 1, 2, 3, 5 ou 7 jours - Jusqu'à 2 fois par jour
Durée d'arrosage	Jusqu'à 60 minutes
Fonction arrosage immédiat	✓
Piles	2 x AA (LR6) - non fournies
Contrôle de l'état des piles	✓
Compatibilité avec récupérateur d'eau	✓
Compatibilité Ø robinets	G $\frac{1}{2}$ - Ø15x21mm / G $\frac{3}{4}$ - Ø20x27mm G 1 - Ø26x34mm
PCB	2
Code-barres	 5 010646 057967 >

Composez votre propre système : **B** Tuyaux et composants



Hozelock propose une large gamme de raccords et d'accessoires visant à modifier, étendre et contrôler votre réseau d'arrosage automatique







Utilisez des coudes, des pièces en T et des raccords pour réaliser votre propre réseau de manière simple et personnalisée. Le tuyau peut être enterré jusqu'à 5 cm dans le sol ou recouvert de paillis.



B Tuyaux

Tuyau d'alimentation





- Tuyau d'alimentation générale de $\varnothing 13$ mm de haute qualité pour acheminer l'eau du robinet jusqu'au jardin.
- Hautement flexible, peut se découper et s'installer facilement
- Résistant aux UV pour une durée de vie accrue
- Peut recevoir des goutteurs/asperseurs directement fixés "en ligne"

Code	7007 0000	2764R0000	2764 0050
Code SAP	100-004-660	100-001-324	100-003-124
Produit	Tuyau d'alimentation	Tuyau d'alimentation	Tuyau d'alimentation
Dimensions	 15m	 25m	 50m
PCB	5	5	5
Code-barres	 5 010646 063142 >	 5 010646 040181 >	 5 010646 060745 >



Tuyau Micro

- Le tuyau Micro de $\varnothing 4$ mm achemine de manière efficace depuis le robinet ou depuis le tuyau d'alimentation $\varnothing 13$ mm jusqu'à chacun des goutteurs / asperseurs (installation "fin de ligne")
- Hautement flexible, peut se découper et s'installer facilement
- Résistant aux UV pour une durée de vie accrue
- Peut s'enterrer pour une installation discrète

Code	2772P0000	2772 0025
Code SAP	100-001-344	100-003-125
Produit	Tuyau Micro	Tuyau Micro
Dimensions	 10m	 25m
PCB	5	5
Code-barres	 5 010646 040303 >	 5 010646 060769 >











B Composants



Code	2765 0002	2766 0005	2767 0005	2768 0005	2771 0012
Code SAP	100-001-326	100-001-328	100-001-331	100-001-334	100-001-340
Produit	 Vannes de contrôle de débit (lot de 2) <ul style="list-style-type: none"> Pour contrôler le débit d'eau dans le tuyau d'alimentation de Ø13mm Idéales pour isoler certaines zones d'un système d'irrigation et réduire le débit Conception résistante aux UV pour des performances et une durabilité accrues 	 Raccords coulés à 90° (lot de 5) <ul style="list-style-type: none"> Idéal pour créer une bifurcation à 90° Plage de pression de fonctionnement jusqu'à 3 Bar Conception résistante aux UV pour des performances et une durabilité accrues 	 Raccords en T (lot de 5) <ul style="list-style-type: none"> Installés sur le tuyau d'alimentation de Ø13mm, ils permettent de créer une dérivation et d'étendre ainsi le circuit d'arrosage goutte à goutte Plage de pression de fonctionnement jusqu'à 3 Bar Conception résistante aux UV pour des performances et une durabilité accrues 	 Raccords droits (lot de 5) <ul style="list-style-type: none"> Installés sur le tuyau d'alimentation de Ø13mm, ils permettent de réaliser des réparations ou d'étendre la longueur du tuyau Plage de pression de fonctionnement jusqu'à 3 Bar Conception résistante aux UV pour des performances et une durabilité accrues 	 Brides de fixation (lot de 12) <ul style="list-style-type: none"> Pour fixer le tuyau d'alimentation de Ø13mm à des clôtures ou murs Nécessite 2 vis ou clous Conception résistante aux UV pour des performances et une durabilité accrues
PCB	3	4	6	4	7
Cade-barres	 5 010646 060547 >	 5 010646 060431 >	 5 010646 060479 >	 5 010646 060493 >	 5 010646 060516 >

Code	2767 0012
Code SAP	100-001-332
Produit	Raccords en T (lot de 12)
PCB	3
Cade-barres	 5 010646 060462 >



Code	2770 0010	7031 0012	7032 0002	7034 0012
Code SAP	100-001-338	100-002-002	100-002-003	100-002-006
Produit	 Supports (lot de 10) <ul style="list-style-type: none"> Fixe le tuyau d'alimentation de Ø13mm afin qu'il reste en place Conception résistante aux UV pour des performances et une durabilité accrues 	 Bouchons d'extrémité (lot de 12) <ul style="list-style-type: none"> Pour boucher l'extrémité du tuyau d'alimentation de Ø13mm Plage de pression de fonctionnement jusqu'à 3 Bar Conception résistante aux UV pour des performances et une durabilité accrues 	 Raccords en croix (lot de 2) <ul style="list-style-type: none"> Pour diriger l'eau dans plusieurs directions avec le tuyau d'alimentation de Ø13mm Plage de pression de fonctionnement jusqu'à 3 Bar Conception résistante aux UV pour des performances et une durabilité accrues 	 Colliers à cliquet (lot de 12) <ul style="list-style-type: none"> Les colliers à cliquet permettent de verrouiller les raccords au tuyau d'alimentation de Ø13mm afin de garantir une liaison sûre et étanche Aucun outil nécessaire pour l'installation Peuvent être tournés et desserrés si besoin Conception résistante aux UV pour des performances et une durabilité accrues
PCB	2	7	7	7
Cade-barres	 5 010646 060523 >	 5 010646 060394 >	 5 010646 060400 >	 5 010646 060585 >

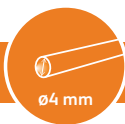

B Composants

Code	2781 0012	2777 0012	7029 0010	7030 0010	7037 0012
Code SAP	100-001-357	100-001-350	100-002-000	100-002-001	100-002-009
Produit	 Supports (lot de 12) <ul style="list-style-type: none"> • Fixe le tuyau Micro de $\varnothing 4$ mm afin qu'il reste en place • Conception résistante aux UV pour des performances et une durabilité accrues 	 Raccords en T (lot de 12) <ul style="list-style-type: none"> • Installés sur le tuyau Micro de $\varnothing 4$ mm, ils permettent de créer une dérivation pour une distribution optimale de l'eau à travers le jardin • Plage de pression de fonctionnement jusqu'à 3 Bar • Conception résistante aux UV pour des performances et une durabilité accrues 	 Piquets de support Micro (lot de 10) <ul style="list-style-type: none"> • S'enfoncent dans le sol pour élever les asperseurs au-dessus de vos plantations, ce qui permet de distribuer l'eau comme une pluie naturelle • S'utilisent avec la rallonge de tuyau Micro (réf 100-002-001) • Conception résistante aux UV pour des performances et une durabilité accrues 	 Rallonge de tuyau Micro (lot de 10) <ul style="list-style-type: none"> • Élevez la hauteur de vos goutteurs, jusqu'à 24 cm • Il est possible d'assembler plusieurs rallonges • S'utilisent avec les piquets de support Micro (réf 100-002-000) • Conception résistante aux UV pour des performances et une durabilité accrues 	 Raccords coulés (lot de 12) <ul style="list-style-type: none"> • Idéale pour créer une bifurcation à 90° du tuyau de $\varnothing 4$ mm • Plage de pression de fonctionnement jusqu'à 3 Bar • Conception résistante aux UV pour des performances et une durabilité accrues
PCB	6	6	4	7	6
Code-barres	 5 010646 060707 >	 5 010646 060646 >	 5 010646 060356 >	 5 010646 060363 >	 5 010646 060622 >

Code	2776 0005	2782 0012	2778 0012
Code SAP	100-001-348	100-001-360	100-001-352
Produit	 Vannes de contrôle de débit (lot de 5) <ul style="list-style-type: none"> • Pour contrôler le débit d'eau dans un tuyau Micro de $\varnothing 4$ mm • Idéales pour isoler certaines zones d'un système d'irrigation et réduire le débit • Conception résistante aux UV pour des performances et une durabilité accrues 	 Crochets muraux (lot de 12) <ul style="list-style-type: none"> • Pour fixer le tuyau Micro de $\varnothing 4$ mm à des clôtures ou murs • Fournis avec les fixations 	 Raccords droits (lot de 12) <ul style="list-style-type: none"> • Ils permettent de réparer ou d'allonger les tuyaux Micro de $\varnothing 4$ mm ou de créer une dérivation en tuyau de $\varnothing 4$ mm depuis le tuyau de $\varnothing 13$ mm • Plage de pression de fonctionnement jusqu'à 3 Bar • Conception résistante aux UV pour des performances et une durabilité accrues
PCB	4	6	6
Code-barres	 5 010646 060738 >	 5 010646 060684 >	 5 010646 060660 >



B Composants

Code	2799 0001	7033 0012	2779 0010
Code SAP	100-001-393	100-002-005	100-001-355
Produit	 Outil de perforation (lot de 1) <ul style="list-style-type: none"> • Perforez le tuyau d'alimentation de $\varnothing 13$ mm • Comprend une clé hexagonale pour fixer les raccords sur le tuyau Micro de $\varnothing 4$ mm • Conception résistante aux UV pour des performances et une durabilité accrues 	 Raccords de réduction en T (lot de 12) <ul style="list-style-type: none"> • Pour relier rapidement et facilement le tuyau Micro de $\varnothing 4$ mm au tuyau de $\varnothing 13$ mm • Plage de pression de fonctionnement jusqu'à 3 Bar • Conception résistante aux UV pour des performances et une durabilité accrues 	 Bouchons obturateurs (lot de 10) <ul style="list-style-type: none"> • Pour reboucher les trous présents dans le tuyau d'alimentation de $\varnothing 13$ mm • Peuvent être installés à l'extrémité du tuyau Micro de $\varnothing 4$ mm • Plage de pression de fonctionnement jusqu'à 3 Bar • Conception résistante aux UV pour des performances et une durabilité accrues
PCB	6	3	6
Code-barres	 5 010646 060332 >	 5 010646 060455 >	 5 010646 060387 >

Composez votre propre système : Des goutteurs pour un arrosage précis



Pour éviter le phénomène de brûlure foliaire et les maladies de vos plantes, les micro-goutteurs distribuent l'eau à la base de la plante.

Les goutteurs sont utilisés à la base des plantes pour assurer un arrosage des plus précis au niveau des racines : idéal pour économiser l'eau ! Ils sont très polyvalents et peuvent être utilisés au sein des pots sur vos balcons ou pour arroser les arbustes de vos parterres. Certains goutteurs, intégrant une technologie de compensation de pression, garantissent un débit d'eau constant même lorsque le terrain est en pente.

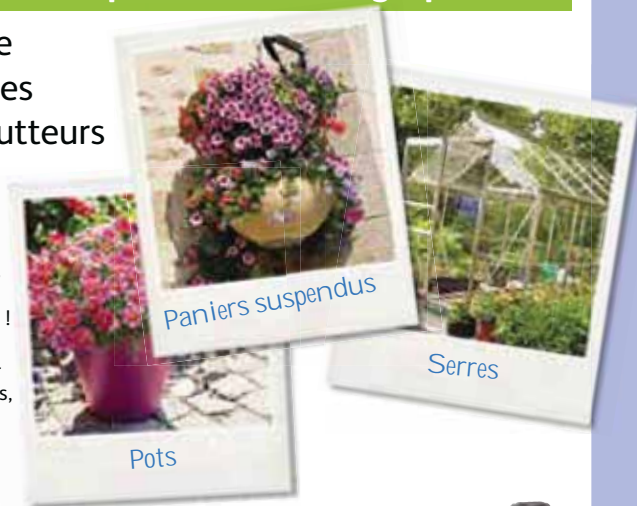

	 ø4mm	 ø4mm ø13mm	 ø4mm ø13mm	 ø4mm	 ø4mm
Code	2784P0000	2785P0000	7040 0012	7042 0005	7043 0005
Code SAP	100-001-364	100-001-366	100-002-011	100-002-015	100-002-016
Produit	 Goutteur à compensation de pression en ligne (lot de 5)	 Goutteur à compensation de pression en fin de ligne (lot de 5)	 Goutteur à compensation de pression Pinch Drip™ (lot de 12)	 Goutteurs à compensation de pression en ligne CETA® sur pic (lot de 5)	 Goutteurs à compensation de pression en bout de ligne Asta® sur pic (lot de 5)
	<ul style="list-style-type: none"> Goutteur auto-régulant assurant un débit constant de 4 litres/heure, quelle que soit la pression de l'eau et la topographie du terrain Filtre intégré, qui se nettoie automatiquement et s'arrête lorsque la pression est inférieure à 1 Bar Idéal pour alimenter des plantes ayant des besoins similaires en eau 	<ul style="list-style-type: none"> Goutteur auto-régulant assurant un débit constant de 4 litres/heure, quelle que soit la pression de l'eau et la topographie du terrain Filtre intégré, qui se nettoie automatiquement et s'arrête lorsque la pression est inférieure à 1 Bar Idéal pour alimenter des plantes ayant des besoins similaires en eau 	<ul style="list-style-type: none"> Goutteur à écoulement turbulent afin d'éviter les blocages Goutteur auto-régulant qui maintient un débit constant et uniforme de 4 litres/heure, quelle que soit la pression de l'eau et la topographie du terrain Idéal pour alimenter des plantes ayant des besoins similaires en eau, sur terrain plat 	<ul style="list-style-type: none"> Goutteur à compensation de pression avec écoulement turbulent, distribuant une quantité d'eau prédéfinie à différents niveaux de pression Blocages minimisés grâce au filtre intégré Le pic permettant d'ancrer le goutteur à la base de la plante 	<ul style="list-style-type: none"> Goutteur à compensation de pression à écoulement turbulent Assure un débit fixe de 4L/h, quelle que soit la pression de l'eau et la topographie du terrain Blocages minimisés grâce au filtre intégré Le pic permettant d'ancrer le goutteur à la base de la plante Idéal pour alimenter des plantes ayant des besoins similaires en eau
Installation	En ligne – ø4mm	En ligne – ø13mm Fin de ligne – ø4mm	En ligne – ø13mm Fin de ligne – ø4mm	En ligne – ø4mm	Fin de ligne – ø4mm
Débit réglable	-	-	-	✓	-
Débit	4 litres/heure (1,5 Bar)	4 litres/heure (1,5 Bar)	4 litres/heure (1,5 Bar)	4 litres/heure (1,5 Bar)	4 litres/heure (1,5 Bar)
Compensation de pression	✓	✓	✓	✓	✓
PCB	5	10	4	6	6
Code-barres					
Code			7040 0024		7043 0012
Code SAP			100-002-012		100-002-017
Produit			Goutteur à compensation de pression Pinch Drip™ (lot de 24)		Goutteurs à compensation de pression en bout de ligne Asta® sur pic (lot de 12)
PCB			4		3
Code-barres					

Composez votre propre système : **D** Asperseurs pour grands jardins



Haies



Parterres



Potagers

Les asperseurs produisent un jet fin sur une vaste surface et permettent ainsi d'arroser de multiples plantes simultanément.

L'installation peut être plus rapide et moins coûteuse à l'achat, mais veillez toutefois à ce que l'eau soit bien distribuée aussi près que possible de la base de chacune des plantes. Selon l'angle de pulvérisation, la couverture et le débit, vous pouvez cibler la distribution de l'eau assez précisément.

Solution idéale pour vos parterres de fleurs, potagers et haies.



D Asperseurs pour grands jardins à débit réglable



ø4mm

2

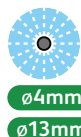

ø4mm

ø13mm

2



ø4mm

2



ø4mm

2



Code	-	2787 0012	2788 0012	7041 0005
Code SAP	100-100-731	100-001-370	100-001-374	100-002-013
Produit				
	<p>Asperseurs en ligne sur pic réglables à 360° (lot de 12)</p> <ul style="list-style-type: none"> Réglage du débit et de la couverture par rotation du bouchon Asperseurs sur pic permettant d'ancrer le goutteur à la base de la plante 	<p>Asperseurs réglables à 360° (lot de 12)</p> <ul style="list-style-type: none"> Réglage du débit et de la couverture par rotation de la tête 	<p>Asperseurs fin de ligne sur pic réglables à 360° (lot de 12)</p> <ul style="list-style-type: none"> Réglage du débit et de la couverture par rotation de la tête Inclut un raccord droit permettant de créer une dérivation d'un tuyau ø13mm vers un tuyau ø4mm Asperseurs sur pic permettant d'ancrer le goutteur à la base de la plante 	<p>Asperseurs fin de ligne réglables à 360° Spectrum® (lot de 5)</p> <ul style="list-style-type: none"> Réglage du débit et de la couverture par rotation de la tête Asperseurs sur pic permettant d'ancrer le goutteur à la base de la plante Inclut un raccord droit permettant de créer une dérivation d'un tuyau ø13mm vers un tuyau ø4mm Arrosage grâce à de fines gouttelettes d'eau pulvérisées par le haut
Installation	En ligne – ø4mm	En ligne – ø13mm Fin de ligne – ø4mm	Fin de ligne – ø4mm	Fin de ligne – ø4mm
Angle de pulvérisation	360°	360°	360°	360°
Couverture	60 cm	60 cm	60 cm	350 cm
Débit réglable	✓	✓	✓	✓
Débit	0 ⇆ 40 litres/heure (1,5 Bar)	0 ⇆ 40 litres/heure (1,5 Bar)	0 ⇆ 40 litres/heure (1,5 Bar)	0 ⇆ 80 litres/heure (1,5 Bar)
PCB	6	4	6	6
Code-barres				
Code		2787 0024		7041 0012
Code SAP		100-001-371		100-002-014
Produit		Asperseurs réglables à 360° (lot de 24)		Asperseur réglable à 360° Spectrum® (lot de 12)
PCB		7		3
Code-barres				



D Asperseurs pour grands jardins à débit réglable

	 ø4mm ø13mm	 ø4mm ø13mm	 ø4mm ø13mm	 ø4mm ø13mm	 ø13mm
Code	2793P0000	2794P0000	2795P0000	2798 0005	7005 0000
Code SAP	100-001-382	100-001-384	100-001-386	100-001-391	100-004-658
Produit	 Vari-Jets™ réglables à 90° (lot de 3) <ul style="list-style-type: none"> • Produit une fine aspersion • À utiliser avec le piquet de support Micro (100-002-000) et la rallonge de tuyau Micro (100-002-001) afin d'élever la hauteur d'aspersion 	 Vari-Jets™ réglables à 180° (lot de 3) <ul style="list-style-type: none"> • Produit une fine aspersion • À utiliser avec le piquet de support Micro (100-002-000) et la rallonge de tuyau Micro (100-002-001) afin d'élever la hauteur d'aspersion 	 Vari-Jets™ réglables à 360° (lot de 3) <ul style="list-style-type: none"> • Produit une fine aspersion • À utiliser avec le piquet de support Micro (100-002-000) et la rallonge de tuyau Micro (100-002-001) afin d'élever la hauteur d'aspersion 	 Asperseur réglable à 360° Vari Rotor Spray™ (lot de 5) <ul style="list-style-type: none"> • Réglage du débit et de la couverture • Design en « C » garantissant robustesse et distribution uniforme • Couverture d'arrosage très large grâce à la puissance de l'asperseur 	 Goutteur/Asperseur universel Easy Drip (lot de 3) <ul style="list-style-type: none"> • Utilisé en position verticale, il produit une aspersion fine à 360°, sur un ø de 100cm • Utilisé en position horizontale, il se transforme en goutteur au débit réglable
Installation	En ligne – ø13mm Fin de ligne – ø4mm	En ligne – ø13mm Fin de ligne – ø4mm	En ligne – ø13mm Fin de ligne – ø4mm	En ligne – ø13mm Fin de ligne – ø4mm	En ligne – ø13mm
Angle de pulvérisation	90°	180°	360°	360°	360°
Couverture	200 cm	200 cm	200 cm	600 cm	100 cm
Débit réglable	✓	✓	✓	✓	✓
Débit	0 ⇆ 55 litres/heure (1,5 Bar)	0 ⇆ 55 litres/heure (1,5 Bar)	0 ⇆ 55 litres/heure (1,5 Bar)	0 ⇆ 82 litres/heure (1,5 Bar)	0 ⇆ 40 litres/heure (1,5 Bar)
PCB	10	10	10	4	3
Code-barres					



D Asperseurs pour grands jardins à débit fixe

	 ø4mm ø13mm	 ø4mm ø13mm	 ø4mm ø13mm	 ø4mm ø13mm	 ø4mm ø13mm
Code	2790 0012	2791 0012	2792 0012	2796 0012	2797 0012
Code SAP	100-001-377	100-001-378	100-001-379	100-001-387	100-001-389
Produit	 Micro-asperseurs 90° (lot de 12) <ul style="list-style-type: none"> • À utiliser avec le piquet de support Micro (100-002-000) et la rallonge de tuyau Micro (100-002-001) afin d'élever la hauteur d'aspersion 	 Micro-asperseurs 180° (lot de 12) <ul style="list-style-type: none"> • À utiliser avec le piquet de support Micro (100-002-000) et la rallonge de tuyau Micro (100-002-001) afin d'élever la hauteur d'aspersion 	 Micro-asperseurs 360° (lot de 12) <ul style="list-style-type: none"> • À utiliser avec le piquet de support Micro (100-002-000) et la rallonge de tuyau Micro (100-002-001) afin d'élever la hauteur d'aspersion 	 Micro-asperseurs 2 x 20° (lot de 12) <ul style="list-style-type: none"> • Pour arroser les surfaces longues et étroites • À utiliser avec le piquet de support Micro (100-002-000) et la rallonge de tuyau Micro (100-002-001) afin d'élever la hauteur d'aspersion 	 Micro-brumisateurs (lot de 5) <ul style="list-style-type: none"> • Produit une fine brume • À utiliser avec le piquet de support Micro (100-002-000) et la rallonge de tuyau Micro (100-002-001) afin d'élever la hauteur d'aspersion
Installation	En ligne – ø13mm Fin de ligne – ø4mm	En ligne – ø13mm Fin de ligne – ø4mm	En ligne – ø13mm Fin de ligne – ø4mm	En ligne – ø13mm Fin de ligne – ø4mm	En ligne – ø13mm Fin de ligne – ø4mm
Angle de pulvérisation	90°	180°	360°	2 x 20°	360°
Couverture	260 cm	460 cm	700 cm	560 cm	90 cm
Débit réglable	-	-	-	-	-
Débit	68 litres/heure (1,5 Bar)	68 litres/heure (1,5 Bar)	68 litres/heure (1,5 Bar)	42 litres/heure (1,5 Bar)	22 litres/heure (1,5 Bar)
PCB	6	6	6	6	6
Code-barres					

Aquasolo® Universel - cônes d'arrosage

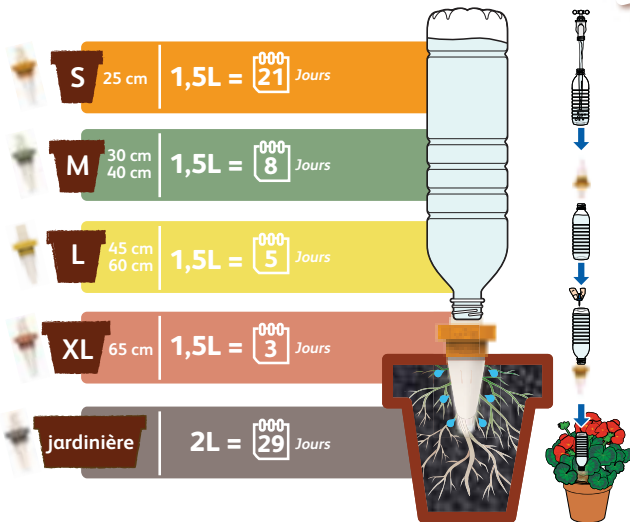

NOUVEAU

<p>0.5L = 7 jours 1.5L = 21 jours 2L = 29 jours 5L = 70 jours</p>	<p>1.5L = 8 jours 2L = 10 jours 5L = 25 jours</p>	<p>1.5L = 5 jours 2L = 7 jours 5L = 17 jours</p>	<p>1.5L = 3 jours 2L = 4 jours 5L = 10 jours</p>
---	---	--	--

Code	Code SAP	Produit	Dimensions	PCB	Code-barres
-	100-101-060	Aquasolo S <ul style="list-style-type: none"> Cônes d'arrosage en céramique pourvus d'un adaptateur universel 100% compatibles avec les bouteilles de 0,5L à 2L Parfait pour l'arrosage de vacances L'arrosage de vos plantes est assuré jusqu'à 29 jours d'affilée, selon la taille de votre pot et de votre cône Simple d'utilisation Convient à l'arrosage de plantes en pot à l'intérieur ou à l'extérieur de la maison Vendu à l'unité 	Pour pots allant jusqu'à 25 cm de diamètre	12	3 760071 011073 >
-	100-101-062	Aquasolo M <ul style="list-style-type: none"> Cônes d'arrosage en céramique pourvus d'un adaptateur universel 100% compatibles avec les bouteilles de 0,5L à 2L Parfait pour l'arrosage de vacances L'arrosage de vos plantes est assuré jusqu'à 29 jours d'affilée, selon la taille de votre pot et de votre cône Simple d'utilisation Convient à l'arrosage de plantes en pot à l'intérieur ou à l'extérieur de la maison Vendu à l'unité 	Pour pots de 30 à 40 cm de diamètre	12	3 760071 011202 >
-	100-101-064	Aquasolo L <ul style="list-style-type: none"> Cônes d'arrosage en céramique pourvus d'un adaptateur universel 100% compatibles avec les bouteilles de 0,5L à 2L Parfait pour l'arrosage de vacances L'arrosage de vos plantes est assuré jusqu'à 29 jours d'affilée, selon la taille de votre pot et de votre cône Simple d'utilisation Convient à l'arrosage de plantes en pot à l'intérieur ou à l'extérieur de la maison Vendu à l'unité 	Pour pots de 45 à 60 cm de diamètre	12	3 760071 011301 >
-	100-101-066	Aquasolo XL <ul style="list-style-type: none"> Cônes d'arrosage en céramique pourvus d'un adaptateur universel 100% compatibles avec les bouteilles de 0,5L à 2L Parfait pour l'arrosage de vacances L'arrosage de vos plantes est assuré jusqu'à 29 jours d'affilée, selon la taille de votre pot et de votre cône Simple d'utilisation Convient à l'arrosage de plantes en pot à l'intérieur ou à l'extérieur de la maison Vendu à l'unité 	Pour pots de 65 cm de diamètre	12	3 760071 011509 >



NOUVEAU

				<p>2L = 29 jours 5L = 70 jours</p>
--	--	--	--	--

Code	Code SAP	Produit	Dimensions	PCB	Code-barres
-	100-101-068	Aquasolo S <ul style="list-style-type: none"> Lot de 4 cônes Inclus 1 stabilisateur pour les bouteilles grande capacité (2L à 5L) 100% compatibles avec les bouteilles de 0.5L à 2L 	Pour pots allant jusqu'à 25 cm de diamètre	8	3 760071 019079 >
-	100-101-070	Aquasolo M <ul style="list-style-type: none"> Lot de 4 cônes Inclus 1 stabilisateur pour les bouteilles grande capacité (2L à 5L) 100% compatibles avec les bouteilles de 0.5L à 2L 	Pour pots de 30 à 40 cm de diamètre	8	3 760071 019208 >
-	100-101-072	Aquasolo L <ul style="list-style-type: none"> Lot de 4 cônes Inclus 1 stabilisateur pour les bouteilles grande capacité (2L à 5L) 100% compatibles avec les bouteilles de 0.5L à 2L 	Pour pots de 45 à 60 cm de diamètre	8	3 760071 019307 >
-	100-101-074	Aquasolo XL <ul style="list-style-type: none"> Lot de 4 cônes Inclus 1 stabilisateur pour les bouteilles grande capacité (2L à 5L) 100% compatibles avec les bouteilles de 0.5L à 2L 	Pour pots de 65 cm de diamètre	8	3 760071 019505 >
-	100-101-076	Aquasolo Spécial Jardinières <ul style="list-style-type: none"> Lot de 4 cônes Inclus 1 stabilisateur pour les bouteilles grande capacité (2L à 5L) 100% compatibles avec les bouteilles de 0.5L à 2L 	Spécial Jardinière	8	3 760071 014708 >

Aquasolo® Universel - cônes d'arrosage



NOUVEAU

Code	-
Code SAP	100-101-078
Produit	Stabilisateur x4 <ul style="list-style-type: none"> • Améliore la stabilité avec les grandes bouteilles (de 2 à 5L) pour une plus grande autonomie en utilisation extérieure • Vendu par lot de 4 unités
PCB	12
Code-barres	 3 176335 003362 >

Présentoirs Aquasolo® Universel



NOUVEAU

Code	-
Code SAP	100-101-275
Comprend	48 packs de 4 cônes = 8 x 100-101-068 Orange, 24 x 100-101-070 Vert, 8 x 100-101-072 Jaune, 8 x 100-101-076 Gris
PCB	1
Code-barres	 5 010646 970136 >



Code	-
Code SAP	100-101-277
Comprend	72 packs de 4 cônes = 12 x 100-101-068 Orange, 24 x 100-101-070 Vert, 12 x 100-101-072 Jaune, 24 x 100-101-076 Gris
PCB	1
Code-barres	 3 760071 015194 >

Code	-
Code SAP	100-101-279
Comprend	24 packs de 4 cônes = 8 x 100-101-068 Orange, 8 x 100-101-070 Vert, 8 x 100-101-072 Jaune
PCB	1
Code-barres	 5 010646 985130 >



Easy Plant 3-en-1 - permet une culture sans stress hydrique pour vos plantes



100-001-410

Code	2811 0000
Code SAP	100-001-410
Produit	Easy Plant 3-en-1 <ul style="list-style-type: none"> • Carré potager booster de croissance grâce à son arrosage automatique intégré • Autonomie : jusqu'à 14 jours d'arrosage, indicateur de niveau d'eau intégré • Permet d'utiliser les fertilisants naturels tels que jus de composteur, purin d'orties, etc
PCB	2
Code-barres	 5 010646 055222 >





Ollas, arrosage autonome et écologique

- Des pots en terre cuite micro-poreuse pour un arrosage enterré
- Une économie d'eau de plus de 50 % (versus un arrosage en surface)
- Un arrosage en profondeur pour un bon développement racinaire
- Une autonomie en eau et donc un gain de temps à l'arrosage



Code	7071 0000	7072 0000	-	-
Code SAP	100-004-698	100-004-699	100-100-358	100-100-362
Produit	TRADI ★★★★★ Aquasolo Outdoor Tradi 0,5L	TRADI ★★★★★ Aquasolo Outdoor Tradi 1,5L <ul style="list-style-type: none"> • Indicateur de niveau d'eau inclus. Plus besoin d'ouvrir ses ollas pour savoir s'il reste de l'eau à l'intérieur 	EXPERT ★★★★★ Aquasolo Outdoor Expert 1,5L <ul style="list-style-type: none"> • Indicateur de niveau d'eau inclus. Plus besoin d'ouvrir ses ollas pour savoir s'il reste de l'eau à l'intérieur • Fabriqué en France • Couvercle en Liège : résistant et réduit au maximum l'évaporation • Forme cylindrique : Facile à enterrer et déterrer 	EXPERT ★★★★★ Aquasolo Outdoor Expert 5L <ul style="list-style-type: none"> • Indicateur de niveau d'eau inclus. Plus besoin d'ouvrir ses ollas pour savoir s'il reste de l'eau à l'intérieur • Fabriqué en France • Couvercle en Liège : résistant et réduit au maximum l'évaporation • Forme cylindrique : Facile à enterrer et déterrer
Surface d'arrosage				
Capacité	0,5L	1,5L	1,5L	5L
PCB	10	6	6	4
Code-barres				

Ollas to Plant



NOUVEAU

Code	-
Code SAP	100-100-802
Produit	Ollas to Plant 40cl <ul style="list-style-type: none"> • Pot en terre cuite micro-poreuse pour un arrosage autonome des plantes d'intérieur 2 débits d'arrosage
Capacité	40cl
PCB	12
Code-barres	



Pulvérisateurs

Les pulvérisateurs permettent d'accomplir différentes tâches dans votre jardin, comme désherber, protéger vos plantes et les nourrir.

Hozelock propose une gamme de pulvérisateurs compatibles avec les nouvelles formulations de produits de jardin.

Une gamme complète pour répondre à l'ensemble des besoins des jardiniers : facile d'utilisation, confortable et pratique.

Pour répondre de mieux en mieux aux attentes des consommateurs, Hozelock ne cesse de développer et d'innover toujours plus notamment avec la buse Multi-jets 3 buses en 1, le pulvérisateur Pulsar 7 EPDM, spécial vinaigre, ou encore le pulvérisateur Pulsar 15L Electric.



Points-clés :

- ② Produits garantis 2 ans
- ③ Produits garantis 3 ans

PCB - Nombre d'articles dans chaque boîte en carton

Pour plus de renseignements sur tous nos produits, veuillez consulter notre site web www.hozelock.fr

Pulvérisateurs à gâchettes - Pour les petites tâches d'intérieur ou d'extérieur



Code	-	-	-	4118 9012
Code SAP	100-100-673	100-100-669	100-100-675	100-001-646
Produit	 <p>Kaléido 360°</p> <ul style="list-style-type: none"> Gâchette décorative avec 3 coloris différents : vert sauge, beige et terracotta Buse conique réglable de jet droit à brouillard Fonction 360° pour pulvériser même sous les feuilles Large embase pour plus de stabilité 	 <p>T.0,80</p> <ul style="list-style-type: none"> Gâchette décorative avec 5 coloris différents : vert sapin, jaune curcuma, beige, bleu profond, terracotta Buse conique réglable de jet droit à brouillard 	 <p>Pulsar 1L 360°</p> <ul style="list-style-type: none"> Gâchette décorative avec ouverture sur la cuve translucide pour un remplissage facilité Coloris : bleu d'eau, bleu océan, vert olive Fonction 360° pour pulvériser même sous les feuilles Buse conique réglable de jet droit à brouillard Gâchette ergonomique 3 doigts 	 <p>Box Gâchettes T.0,80</p>
Capacité utile	0,7L	0,8L	1,0L	0,8L
PCB	20	50	24	100
Code-barres				



Code	4120P000	4121P000
Code SAP	100-001-649	100-001-653
Produit	<p>Standard 0,5L</p> <ul style="list-style-type: none"> Parfait pour une utilisation en intérieur Buse conique réglable de jet droit à brouillard Bouteille translucide et graduée 	<p>Standard 1L</p> <ul style="list-style-type: none"> Parfait pour une utilisation en intérieur Buse conique réglable de jet droit à brouillard Bouteille translucide et graduée
Capacité utile	0,5L	1,0L
PCB	50	20
Code-barres		

Petits pulvérisateurs à pression préalable - Pour les petites tâches d'intérieur ou d'extérieur

Idéal pour la brumisation des plantes et les traitements du jardin, plantes en pots, balconnières, petits massifs, rosiers...



100-100-653



Code	-	-
Code SAP	100-100-653	100-100-655
Produit	T1 Evolution 360° <ul style="list-style-type: none"> Fonction 360° pour pulvériser même sous les feuilles Allonge de 11cm Embout réglable pour un jet fin ou une brume 3 coloris différents : vert olive, rouge terracotta, gris 	T2 Evolution 360° <ul style="list-style-type: none"> Fonction 360° pour pulvériser même sous les feuilles Allonge de 11cm Embout réglable pour un jet fin ou une brume 3 coloris différents : vert olive, rouge terracotta, gris
Capacité utile	1,0L	1,5L
PCB	12	12
Code-barres		

- 1 Tige de pompe en aluminium, pour assurer confort de pompage et solidité du produit
- 2 Bouton blocable en position "on" pour pulvériser en continu
- 3 Allonge de 11 cm pour un traitement à distance
- 4 Poignée confortable et ergonomique
- 5 Design moderne aux coloris tendances
- 6 Jauge transparente sur la cuve, pour doser les mélanges et suivre l'évolution du liquide
- 7 Fonction 360° pour pulvériser même sous les feuilles





 Fabriqué en Angleterre



 Fabriqué en Angleterre



Code	4122P0000
Code SAP	100-001-659
Produit	Pulvérisateur Plus 1,25L <ul style="list-style-type: none"> Léger et facile à utiliser Gâchette de contrôle de débit verrouillable on/off Goulot large pour un remplissage/vidage facile Embout réglable pour un jet fin ou une brume Buse antivol
Capacité utile	1,25L
PCB	6
Code-barres	

Code	5102P0000
Code SAP	100-001-850
Produit	Pulvérisateur Plus 1,25L Viton <ul style="list-style-type: none"> Pulvérisateur robuste pour l'application de produits chimiques agressifs Joints en fluoroelastomer 4x plus résistants Simple à utiliser Gâchette de contrôle de débit verrouillable on/off Embout réglable pour un jet fin ou une brume Buse antivol
Capacité utile	1,25L
PCB	6
Code-barres	



100-001-659

Pulvérisateurs à pression préalable - Pour une application multusage précise et facile





	STANDARD			PULSAR SELECT	PULSAR PLUS		PULSAR VITON	PULSAR EPDM
Code	4220 0000	-	4222 0000	-	4310 1240	4311 1240	5311 1240	-
Code SAP	100-003-484	100-101-284	100-003-489	100-101-294	100-003-493	100-003-496	100-003-587	100-101-298
Produit	T5 Standard	T7 Standard	T10 Standard	Pulsar 7 Select	Pulsar 5 Plus	Pulsar 7 Plus	Pulsar 7 Viton	Pulsar 7 EPDM
Souape de sécurité 3 Bar	✓	✓	✓	✓	✓	✓	✓	✓
Réservoir translucide et gradué	✓	✓	✓	✓	✓	✓	✓	✓
Clip de lance	✓	✓	✓	✓	✓	✓	✓	✓
Système anti-goutte dans la poignée	✓	✓	✓	✓	✓	✓	✓	✓
Bretelles de portage ajustables	✓	✓	✓	✓	✓	✓	✓	✓
Poignée de pompage 2 mains	✓	✓	✓	✓	✓	✓	✓	✓
Embase de cuve pour une meilleure stabilité	-	✓	✓	✓	-	✓	✓	✓
Bouchon doseur	-	-	-	-	✓	✓	✓	-
Poignée ergonomique avec filtre intégré	-	-	✓	-	✓	✓	✓	-
Régulateur de pression 1 Bar	-	-	✓	-	-	-	-	-
Buse à jet réglable brouillard à droit	✓	✓	✓	✓	✓	-	-	✓
Buse Multi-Jets - 3 buses en 1	-	-	-	-	-	✓	✓	-
Joints Viton®	-	-	-	-	-	-	✓	-
Joints EPDM	-	-	-	-	-	-	-	✓
Lance composite 40cm + embout flexible de 20cm	-	-	-	-	-	-	✓	-
Lance	20cm	30cm	30cm	30cm	30cm	40cm	-	30cm
Capacité utile	3,5L	5,0L	8,0L	5,0L	3,5L	5,0L	5,0L <i>(existe aussi en 3,5L)</i>	5,0L
PCB	6	12	6	18	1	1	1	6
Code-barres								

Pulvérisateurs à pression préalable - Pour une application multiusage précise et facile

Pulvérisateur à pression préalable simple et pratique, conseillé pour les traitements des jardins de taille moyenne.



Code	4220 0000	-	4222 0000
Code SAP	100-003-484	100-101-284	100-003-489
Produit	T5 Standard <ul style="list-style-type: none"> Lance polypropylène 20cm Produit avec serflex anti-vol (réduction du packaging) 	T7 Standard <ul style="list-style-type: none"> Lance aluminium 30cm Produit avec serflex anti-vol (réduction du packaging) 	T10 Standard <ul style="list-style-type: none"> Lance aluminium 30cm Régulateur de pression 1 Bar Produit avec serflex anti-vol (réduction du packaging)
Capacité utile	3,5L	5,0L	8,0L
PCB	6	12	6
Code-barres	 5 010646 061858 >	 3 176335 003461 >	 5 010646 061872 >

- 1 Buse robuste et maniable, facile à régler du jet droit au jet brouillard
- 2 Lance aluminium de 30 cm
- 3 Clip de lance pour ranger l'appareil plus facilement et protéger la buse
- 4 Poignée de pulvérisation avec filtre intégré
- 5 Embase pour une stabilité optimale
- 6 Poignée de pompage 2 mains pour plus de confort
- 7 Bretelles de portage réglables
- 8 Soupape de sécurité avec déclenchement à 3 Bar
- 9 Large ouverture (90 mm) pour un remplissage et une vidange facile, sans zone de rétention
- 10 Réservoir translucide et gradué pour faciliter le dosage
- 11 Tuyau d'une longueur de 1,35m



Pulvérisateurs à pression préalable - Pour une application multiusage précise et facile

La gamme de pulvérisateurs Pulsar Plus regroupe les pulvérisateurs les plus pratiques du marché. En effet, ils offrent une grande praticité et sécurité ainsi qu'un grand confort lors de l'utilisation.

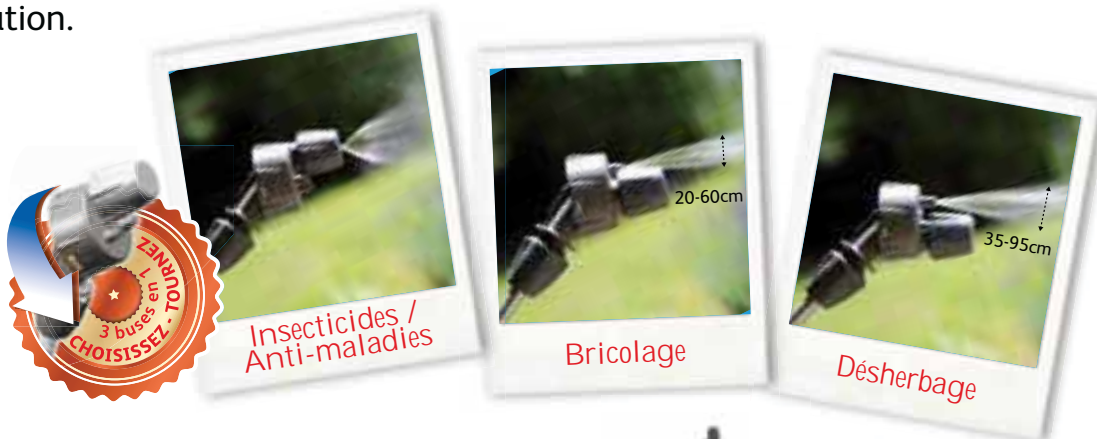



Plus



Plus



Code	4310 1240
Code SAP	100-003-493
Produit	Pulsar 5 Plus <ul style="list-style-type: none"> Poignée de pompage 2 mains pour plus de confort Bouchon doseur avec indicateur de contenu Poignée de pulvérisation ergonomique Lance aluminium 30 cm
Capacité utile	3,5L
PCB	1
Code-barres	 5 010646 061919

Code	4311 1240
Code SAP	100-003-496
Produit	Pulsar 7 Plus <ul style="list-style-type: none"> Buse multi-jets (3 jets possibles selon traitement) Poignée de pompage 2 mains pour plus de confort Bouchon doseur avec indicateur de contenu Poignée de pulvérisation ergonomique Lance aluminium 40 cm
Capacité utile	5,0L
PCB	1
Code-barres	 5 010646 061926

- 1 Buse multi-jets avec 3 buses intégrées pour tous types de traitements. Tournez pour changer de buse / jet
- 2 Lance aluminium de 40cm
- 3 Grande poignée de portage
- 4 Clip de lance pour ranger l'appareil plus facilement et protéger la buse
- 5 Confort avec bretelles larges et clip de montage
- 6 Poignée de lance ergonomique. Filtre intégré à la poignée
- 7 Poignée de pompage 2 mains pour plus de confort
- 8 Large ouverture pour remplir, mélanger, vider et nettoyer facilement
- 9 Soupape de sécurité avec déclenchement à 3 Bar
- 10 Réservoir translucide et gradué pour faciliter le dosage
- 11 Bouchon doseur avec indicateur de contenu
- 12 Tuyau d'une longueur de 1m

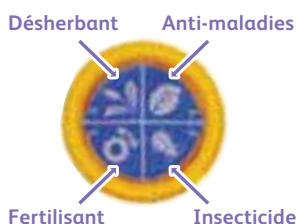

Pulvérisateurs à pression préalable - Pour une application multiusage précise et facile



PROMO

Code	-
Code SAP	100-101-294 100-101-296
Produit	Pulsar 7 Select 100-101-294 Box de 18 unités 100-101-296 Box de 36 unités <ul style="list-style-type: none"> • Buse à jet réglable • Poignée de pompage 2 mains pour plus de confort • Lance aluminium 30 cm • Produit avec serflex anti-vol (réduction du packaging)
Capacité utile	5,0L
PCB	18 ou 36
Code-barres	 3 176335 003522



Prix de vente maximum recommandé indiqué sur le pack



La gamme pulvérisateurs Pulsar Viton sont idéaux pour le traitement des bois, le bricolage et le jardin. Ils sont spécialement équipés pour offrir une multitude d'applications possibles.



Pro



Pro

Code	5310 1240
Code SAP	100-003-586
Produit	Pulsar 5 Viton <ul style="list-style-type: none"> • Buse multi-jets (3 jets possibles selon traitement) • Joints Viton • Poignée de pompage 2 mains pour plus de confort • Bouchon doseur • Poignée de pulvérisation ergonomique • Lance composite de 40 cm + embout flexible de 20 cm
Capacité utile	3,5L
PCB	1
Code-barres	 5 010646 061940

Code	5311 1240
Code SAP	100-003-587
Produit	Pulsar 7 Viton <ul style="list-style-type: none"> • Buse multi-jets (3 jets possibles selon traitement) • Joints Viton • Poignée de pompage 2 mains pour plus de confort • Bouchon doseur • Poignée de pulvérisation ergonomique • Lance composite de 40 cm + embout flexible de 20 cm
Capacité utile	5,0L
PCB	1
Code-barres	 5 010646 061957



100-003-586

Pulvérisateurs à dos - parfaits pour les grands jardins

Le Pulvérisateur à dos Pulsar Plus Confort est un grand pulvérisateur multiusage de haute qualité, spécialement conçu pour la pulvérisation des larges surfaces. Il est le plus confortable des pulvérisateurs grâce à son design unique : une forme courbée qui suit la forme du dos et des épaules. Il est adapté pour les gauchers comme pour les droitiers.



100-003-538

- 1 Poignée de pulvérisation ergonomique avec filtre intégré
- 2 Régulateur de pression 1 Bar intégré
- 3 Levier et poignée ergonomique. Levier blocable en position rangement vertical
- 4 Large ouverture équipée d'un filtre pour remplir, vider et nettoyer en toute facilité
- 5 Large poignée de portage
- 6 Lance aluminium 60 cm blocable sur levier
- 7 Bretelles en mousse pour un confort optimal
- 8 Cuve translucide graduée en litres
- 9 Buse multi-jets (3 jets possibles selon traitement)
- 10 Embase avec poignée intégrée pour faciliter le nettoyage



3 Plus



3 Plus



Code	4712B1240
Code SAP	100-003-538
Produit	Pulsar Plus Confort 12L <ul style="list-style-type: none"> • Confort optimisé : design unique avec un réservoir galbé, tout aussi ergonomique pour les gauchers que pour les droitiers • Pompage facile : le bon compromis entre la force et la fréquence, poignée ergonomique • Levier blocable en utilisation ou lors du rangement • Livré avec un filtre, ainsi qu'un mélangeur • Buse multi-jets (3 jets possibles selon traitement)
Capacité utile	12,0L
PCB	1
Code-barres	 5 010646 061834 >

Code	4716B1240
Code SAP	100-003-540
Produit	Pulsar Plus Confort 16L <ul style="list-style-type: none"> • Confort optimisé : design unique avec un réservoir galbé, tout aussi ergonomique pour les gauchers que pour les droitiers • Pompage facile : le bon compromis entre la force et la fréquence, poignée ergonomique • Levier blocable en utilisation ou lors du rangement • Livré avec un filtre, ainsi qu'un mélangeur • Buse multi-jets (3 jets possibles selon traitement)
Capacité utile	16,0L
PCB	1
Code-barres	 5 010646 061841 >

Pulvérisateur électrique

1 Buse réglable du jet brouillard au jet droit

2 Interrupteur ON / OFF

3 niveaux de pression en fonction des utilisations :

- 1,5 - 2 Bar pour le désherbage
- 3,5 Bar pour les traitements fongicides et insecticides
- Pour les gros débits (rampe multi-jets...)

3 Filtre facile à nettoyer et vidange facile de l'appareil

4 Lance en aluminium 60cm

5 Poignée ergonomique avec filtre intégré

6 Clip de lance pour le rangement

7 Réservoir 15L translucide et gradué

8 Bretelles confortables

9 Batterie lithium-ion 18 V - 2,6 Ah, facile à connecter avec indicateur du niveau de charge

Autonomie : entre 2,5 et 4h (en fonction de la pression)
Temps de charge : 4h



2 Pro

Code	4615 1240
Code SAP	100-001-793
Produit	Pulsar 15 Electric • Compatible avec tous les accessoires HOZELOCK (buse, lance, cache, rampe...)
Capacité utile	15,0L
PCB	1
Code-barres	 5 010646062787



100-001-793

Pulvérisateur à pression préalable - Désinfection

2



100-101-298

Code	-
Code SAP	100-101-298
Produit	Pulsar 7 Multi (EPDM) <ul style="list-style-type: none"> • Joints EPDM résistants aux produits alcalins, vinaigre et eau de javel diluée de 2% à 5% • Produit avec serflex anti-vol (réduction du packaging)
Capacité utile	5,0L
PCB	6
Code-barres	 3 176335 003546 >

- 1 Buse pinceau pour un traitement en largeur jusqu'à 80cm
- 2 Lance polypropylène 30cm haute résistance chimique
- 3 Poignée de pompage 2 mains pour un pompage plus facile
- 4 Soupape de sécurité 3 Bar
- 5 Bretelles de portage réglables
- 6 Clip de lance pour ranger l'appareil plus facilement et protéger la buse
- 7 Poignée avec filtre intégré
- 8 Réservoir translucide et gradué pour un dosage fiable
- 9 Tuyau d'une longueur de 1,35m



Seringue

3 Plus

Code	4412 1240
Code SAP	100-003-505
Produit	Pulvérisateur Seringa pour traitement en hauteur <ul style="list-style-type: none"> • Système double action fonctionnant dans les deux sens • Pression élevée de 8 à 10 Bar (suivant le rythme de pompage) pour les traitements en hauteur (jusqu'à 7m en jet droit) • 1 buse à jet réglable brouillard/droit • Tuyau de 5m translucide • Clip pour fixer le tuyau au réservoir durant le traitement
PCB	1
Code-barres	 5 010646 061964 >



100-003-505

Accessoires de pulvérisateurs

BUSES



Bricolage



Désherbage



Insecticides / Anti-maladies



3 buses en 1

- ✓ Facilité d'utilisation
- ✓ Porte-buse universel
- ✓ Robustesse
- ✓ Unique, pratique et compact

Code	4424 0000
Code SAP	100-001-764
Produit	Buse multi-jets <ul style="list-style-type: none"> • Un porte-buse unique, pratique et compact avec 3 buses intégrées pour tous les types de traitements • Applications insecticide ou anti-maladies - buse à jet conique pour un brouillard pénétrant tout le végétal • Application désherbage - buse à jet plat grande largeur pour traitements de grandes surfaces (largeur du jet 35 cm à 95 cm) spécial gros débit pour bien mouiller le végétal - efficacité maximale • Application bricolage - buse à jet plat petite largeur pour traitements localisés (largeur du jet 20 cm à 60 cm)
PCB	5
Code-barres	 5 010646 062077 >



Code	4422 0000
Code SAP	100-001-762
Produit	Kit buses désherbage 1 porte-buse avec : <ul style="list-style-type: none"> • 1 buse pinceau jaune à jet plat (jusqu'à 80 cm de largeur de traitement) • 1 buse miroir jaune (jusqu'à 130 cm de traitement)
PCB	5
Code-barres	 5 010646 062053 >



Code	4421 0000
Code SAP	100-001-761
Produit	Buse orientable <ul style="list-style-type: none"> • Montée sur une rotule 360°, pour les endroits difficilement accessibles • Buse conique à jet réglable
PCB	5
Code-barres	 5 010646 062046 >



POIGNÉE

Code	4400 0000
Code SAP	100-001-733
Produit	Poignée confort Viton <ul style="list-style-type: none"> • Poignée de pulvérisation joints Viton, spécial produits agressifs • Raccords pour tuyau
PCB	5
Code-barres	 5 010646 059671 >



KITS JOINTS

Code	4402 0000
Code SAP	100-001-737
Produit	Kit joints 5/7/12L T7 & Pulsar <ul style="list-style-type: none"> • Joints Viton, spécial produits agressifs • Maintenance facile
PCB	5
Code-barres	 5 010646 059695 >



LANCE ET TUBE TELESCOPIQUES

Code	4409 0000
Code SAP	100-001-750
Produit	Tube télescopique 1m <ul style="list-style-type: none"> • Tube télescopique en composite 0,5m → 1m • Livré avec une buse à jet conique réglable et une buse pinceau jet plat (jusqu'à 84cm de largeur de traitement)
PCB	5
Code barres	 5 010646 059756 >



Code	4423 0000
Code SAP	100-001-763
Produit	Lance télescopique 2,40m <ul style="list-style-type: none"> • Tube télescopique en composite 1,3m → 2,4m • Livré avec une buse à jet conique réglable • Poignée de pulvérisation, joints Viton
PCB	5
Code barres	 5 010646 062060 >



LANCE COMPLETE

Code	4419 0000
Code SAP	100-001-759
Produit	Lance complète <ul style="list-style-type: none"> • Poignée de pulvérisation joints nitriles • Tube aluminium 40cm • Buse conique à jet réglable • Raccords pour tuyau
PCB	5
Code barres	 5 010646 062022 >



ALLONGES DE LANCES

Code	4420 0000
Code SAP	100-001-760
Produit	Allonge lance aluminium 2x0,60m <ul style="list-style-type: none"> • 2 tubes aluminium 60cm avec 2 raccords de connexion
PCB	5
Code barres	 5 010646 062039 >



Code	4408 0000
Code SAP	100-001-749
Produit	Allonge lance composite 0,60m <ul style="list-style-type: none"> • 1 tube composite 60cm avec raccord de connexion
PCB	5
Code barres	 5 010646 059749 >



DESHERBAGE

Code	4404 0000
Code SAP	100-001-740
Produit	Rampe 2 jets <ul style="list-style-type: none"> • 2 buses pinceau à jet plat, largeur de traitement 1,10m
PCB	5
Code barres	 5 010646 059718 >



Code	4405 0000
Code SAP	100-001-742
Produit	Cache rond <ul style="list-style-type: none"> • Cache désherbage diamètre 22 cm • Évite de projeter du désherbant sur les plantes environnantes
PCB	5
Code barres	 5 010646 059725 >



Code	4406 0000
Code SAP	100-001-745
Produit	Cache XL <ul style="list-style-type: none"> • Cache désherbage grande largeur • Évite de projeter du désherbant sur les plantes environnantes • Buse pinceau à jet plat
PCB	5
Code barres	 5 010646 059732 >





SOMMAIRE

BERTHOUD p.78

GÂCHETTES
 • F1 Brico, F1 Plus p.79

PULVERISATEURS À PRESSION PRÉALABLE À MAIN
 • Elyte 2 p.80

PULVÉRISATEURS À PRESSION PRÉALABLE
 • Floraly "Optima" p.81
 • Elyte "Pro" p.84
 • Elyte 8 Ultra Max p.87

PULVÉRISATEURS À DOS À PRESSION ENTRETENUE
 • Cosmos 18 Pro p.88
 • Vermorel 1800 / 2000 p.89

PULVÉRISATEURS À DOS ÉLECTRIQUES
 • Vermorel 3000 Electric p.93

ACCESSOIRES D'ENTRETIEN / ACCESSOIRES DE RECHANGE
 • Pour pulvérisateurs à pression
 préalable et entretenue p.97

NETTOYAGE ET DÉSINFECTION
 • F1 Brico, Elyte 2 EPDM,
 Elyte 8 Lance Inox p.101
 • Seringa, Cosmos 18 Pro Spécial Désinfection p.102

INFORMATIONS PRODUITS
 • Pulvérisateurs p.103
 • Accessoires p.105

BERTHOUD, la gamme de pulvérisateurs premium :
des produits de haute qualité avec une **segmentation claire** en magasin
et compatibles avec les produits de biocontrôle

SPÉCIALISTE DE LA PULVÉRISATION DEPUIS 1895

1895 : Création de la société par Paul BERTHOUD qui souhaite industrialiser la fabrication des pulvérisateurs à dos en cuivre.

1938 : La seconde génération, avec Fernand et Jean BERTHOUD, ses deux fils, entre à son tour dans l'entreprise.

1956 : Arrivée de la troisième génération avec les cousins Guy et Didier dont la priorité est d'attaquer le marché des particuliers avec une gamme spécifique «Flori-Loisirs».

1969 : Centralisation de l'ensemble des services (production, commercialisation, expéditions) à Villefranche-sur-Saône.

1987 : La société est reprise par Patrick BALLU et rejoint le groupe EXEL INDUSTRIES, leader mondial de la pulvérisation.

BERTHOUD **devient l'un des maillons forts** d'HOZELOCK-EXEL en étant depuis de nombreuses années **le leader incontesté du marché français** (en valeur).

La marque BERTHOUD affiche un positionnement très professionnel par ses **origines agricoles** et son antériorité sur le marché ; elle s'adresse ainsi en priorité aux **jardiniers avertis et aux professionnels**.

Pour répondre le mieux possible à cette clientèle exigeante, la marque BERTHOUD exploite ses trois atouts majeurs :

- la **largeur et la profondeur** de sa gamme (sans équivalent)
- la **technicité**, la qualité de la pulvérisation et la **performance** de ses différents modèles
- un **service après-vente** irréprochable

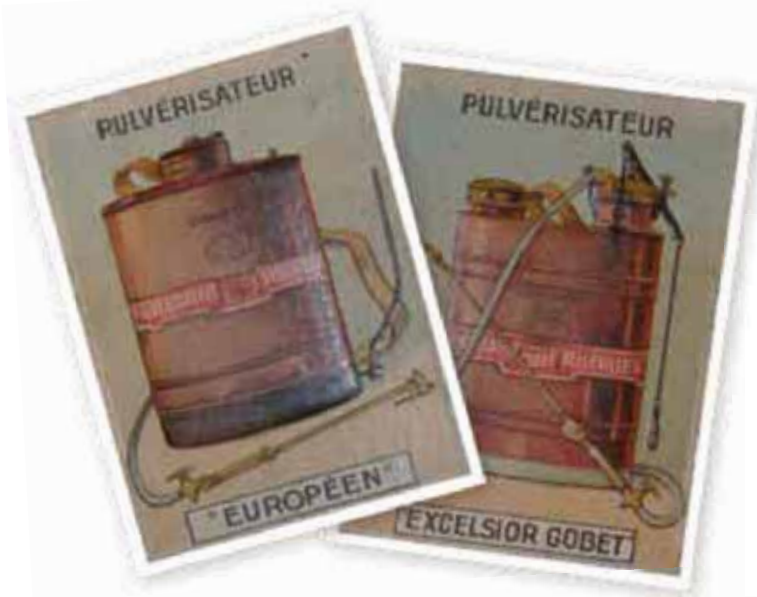

Beaujolais



Pour plus d'informations, visitez notre site internet :
www.berthoud.fr

Des produits de qualité pour des pulvérisateurs fiables et performants



Des pulvérisateurs fabriqués en France

L'ensemble de nos pulvérisateurs sont fabriqués en France dans notre usine. Qualité des composants et de l'assemblage, contrôle rigoureux à toutes les étapes de la fabrication, traçabilité systématique : autant de mesures permettant de garantir des produits performants, durants et fiables.



Des produits durables

Berthoud garantit ses pulvérisateurs à dos manuels et à pression préalable supérieurs à 2L pour une durée de 5 ans (selon les conditions précisées sur la notice d'utilisation de l'appareil pour des produits vendus à partir du 1^{er} septembre 2007) à l'exclusion des gammes atomiseurs et pulvexel.



certifié ISO 9001:2015

Une priorité : la qualité

La société est certifiée ISO 9001 version 2015, gage d'un processus qualité à chaque étape de la conception, de la fabrication et de la distribution de nos pulvérisateurs.



Un Service Après Vente irréprochable

Tous nos produits sont réparables grâce à notre Service Après Vente qui garantit la disponibilité des pièces détachées jusqu'à 10 ans après l'arrêt de la commercialisation des appareils.



F1



Légers, de faible encombrement et d'utilisation facile, les pulvérisateurs à main sont le complément indispensable pour tous. Parfaitement adaptés au traitement des plantes d'intérieur et d'extérieur, ils permettent de répondre tout aussi facilement aux besoins ménagers et domestiques tels que :

- humidification du linge avant repassage
- nettoyage des vitres
- soin des animaux (déparasitage)
- désherbage localisé...



F1 Brico

101135 / 100-002-525

Pour le jardin et le bricolage

- Réservoir polyéthylène 1L
- Bouchon doseur
- Remplissage et vidange faciles sans avoir besoin de démonter la tête
- Adapté pour des produits agressifs à base de solvant et d'hydrocarbure
- Large embase pour une excellente stabilité
- Buse à jet réglable avec système «sécurité enfant»
- Gâchette ergonomique «multidoigts»



CONSEIL DU PRO N°1

“Ne jamais faire de traitements pendant les grandes chaleurs.”

“Eviter de traiter entre 10h et 18h. Les meilleurs traitements se font le soir après 20h ou tôt le matin : c'est le moment où le végétal s'ouvre et respire.”



F1 PLUS

101210 / 100-002-534

À "ouverture totale" pour le jardin

- Réservoir 1 L avec jauge graduée
- Forme cylindrique à ouverture "totale" (couvercle dévissable)
- Tête de pulvérisation haute performance
- Buse à turbulence à jet réglable
- Fonction 360° pour pulvériser même sous les feuilles



CONSEIL DU PRO N°2

“Les petits pulvérisateurs permettent un traitement localisé à la simple plante.”

En avoir plusieurs permet d'éviter de mélanger les produits, en particulier les désherbages avec les produits de traitement.”



ELYTE 2



ELYTE 2 360° - Soins des végétaux

100-100-677

Pour balcons, terrasses et petits jardins

- Cuve translucide et graduée avec capacité totale 2 L, capacité utile : 1,5 L
- Pommeau de pompage ergonomique pour une mise en pression facile
- Pompe avec tige métallique
- Poignée avec bouton de blocage pour une pulvérisation continue
- Buse antivol avec insert laiton
- Fonction 360° pour pulvériser même sous les feuilles



GARANTIE
GARANTIE
2 ANS
YEARS



ELYTE 2 - Bricolage

100-000-043

Pour la maison et le bricolage

- Cuve translucide et graduée avec capacité totale 2 L, capacité utile : 1,5 L
- Pommeau de pompage ergonomique pour une mise en pression facile
- Pompe avec tige métallique
- Poignée avec bouton de blocage pour une pulvérisation continue
- Buse antivol
- Equipé de joints Viton, résistants aux produits agressifs



GARANTIE
GARANTIE
2 ANS
YEARS



ELYTE 2 360° - EPDM

100-100-633

Spécial vinaigre et désinfection

- Cuve translucide et graduée avec capacité totale 2 L, capacité utile : 1,5 L
- Pommeau de pompage ergonomique pour une mise en pression facile
- Pompe avec tige métallique
- Poignée avec bouton de blocage pour une pulvérisation continue
- Buse antivol
- Equipé de joints EPDM, résistants aux produits alcalins y compris le vinaigre



GARANTIE
GARANTIE
2 ANS
YEARS



UTILISATION PRODUITS
CHLORÉS, ALCALINS
USE ALKALINE
CHLORINATED PRODUCTS



Désignation	Référence	Gencod	Poids unitaire (kg)	Nb d'unités	Carton		Palette		
					Dimensions L x P x H (mm)	Poids brut (kg)	Dimensions L x P x H (mm)	Nb couches	Nb cartons / couche
F1 Brico	100-002-525	3176241011352	0,12	28	800 x 400 x 250	4,34	1200 x 800 x 2150	8	3
F1 Plus	100-002-534	3176241012106	0,22	12	710 x 320 x 330	3,10	1200 x 800 x 1800	5	4
ELYTE 2 360° Jardin	100-100-677	3176245001052	0,60	6	295 x 400 x 320	4,00	1200 x 800 x 1700	8	6
ELYTE 2 Bricolage	100-000-043	3176241017514	0,60	6	295 x 400 x 320	4,00	1200 x 800 x 1700	8	6
ELYTE 2 360° EPDM	100-100-633	3176245001069	0,60	6	295 x 400 x 320	4,00	1200 x 800 x 1700	8	6



FLORALY "OPTIMA"



Des pulvérisateurs faciles à utiliser et performants pour l'entretien des jardins de petites et moyennes surfaces

Forte de sa grande expérience sur le marché, la gamme FLORALY Optima représente le meilleur rapport qualité/prix du marché et se caractérise par sa facilité d'utilisation, sa sécurité et son confort. Disponible en 3 formats : 3 L, 5 L et 8 L utiles, elle est aussi déclinée en version "Bricolage" avec joints résistants.



Tube de lance aluminium avec glissière de rangement

Bouchon avec doseur intégré
Dosages faciles et précis
(2, 3, 4, 5, 10, 20 et 40 ml)

Soupape de sécurité avec fonctions indication du niveau de pression maximum (3 Bar) et décompression du pulvérisateur

Orifice de remplissage grand diamètre (80 mm)

Poignée de lance professionnelle en polypropylène nervuré à haute résistance mécanique
Filtre intégré

Buse multi-jets 3en1 pour tous les types de traitement

Poignée et tige de pompe en polypropylène

Tuyau tressé haute résistance 8 x 12 mm

Tubulure tuyau avec raccord tournant

Bretelle de portage réglable en longueur. Fixation à clipsage rapide

Jauge extérieure graduée en L et US gallons

Cuve translucide en polypropylène injecté résistant

Pompe de mise en pression fixe pour la sécurité de l'utilisateur et à haute résistance mécanique



FLORALY "OPTIMA"

Caractéristiques techniques et avantages consommateur

POUR UNE UTILISATION TRÈS FACILE

	Caractéristiques	Avantages pour l'utilisateur
	Large ouverture dissociée de la pompe	Opérations de remplissage, mixage et vidage facilités
	Forme de tête sans zone de rétention au vidage	Vidage rapide, facile et total
	Bouchon avec doseur intégré (7 possibilités de dosage: 2, 3, 4, 5, 10, 20 et 40 ml)	Dosages faciles et précis
	Fixation des bretelles par simple clips	Réglage et fixation des bretelles facile et rapide
	Glissière pour un rangement aisé de la lance	Rangement facile de la lance Stockage simplifié
	Buse multi-jets 3en1 pour tous les types de traitement	Pratique à utiliser, toujours 3 jets différents à disposition en fonction du traitement



POUR UNE UTILISATION PLUS SÛRE

	Caractéristiques	Avantages pour l'utilisateur
	Pompe fixe et excentrée	Sécurité utilisateur : pas besoin d'enlever la pompe pour remplir et vider
	Soupape de sécurité avec fonctions indication du niveau de pression maximum (< 3 Bar) et décompression du pulvérisateur	Pas de risque de surpression au pompage Décompression rapide et facile de l'appareil
	Réservoir translucide de grand diamètre avec jauge graduée	Niveau de liquide visible Excellente stabilité au sol

POUR UN EXCELLENT CONFORT

	Caractéristiques	Avantages pour l'utilisateur
	Sortie tuyau montée sur tubulure tournante	Manipulation de l'ensemble tuyau/lance facilitée
	Poignée de pompe gros diamètre	Poignée de pompe ergonomique et robuste
	Poignée de lance professionnelle avec gâchette 2 doigts	Assure une position naturelle du poignet et de la main



FLORALY 5 OPTIMA

Soin des végétaux

101450 / 100-002-550

**Pour petits jardins :
< 300 m²**

- Réservoir capacité totale 5,2 L, capacité utile 3 L
- Pompe de mise en pression manuelle fixe et excentrée avec joint nitrile
- Soupape de sécurité 3 Bar
- Large ouverture sur réservoir, dissociée de la pompe (diamètre 80 mm)
- Bouchon doseur multi-compartiments : 7 possibilités de dosage (2, 3, 4, 5, 10, 20 et 40 ml)
- Sortie tuyau montée sur raccord tournant
- Bretelle de portage avec système de fixation rapide par clips
- Poignée de lance professionnelle type PROFILE
- Tuyau longueur 1 m
- Tube de lance aluminium de 40 cm
- Livré avec la buse multi-jets 3en1 pour tous les types de traitement

GARANTIE
GUARANTEE
5 ANS
YEARS



FLORALY 7 OPTIMA

Soin des végétaux

101451 / 100-002-551

**Pour jardins de superficie
moyenne: 200 à 700 m²**

- Réservoir capacité totale: 7,2 L, capacité utile : 5 L
- Pompe de mise en pression manuelle fixe et excentrée avec joint nitrile
- Soupape de sécurité 3 Bar
- Large ouverture sur réservoir dissocié de la pompe (diamètre: 80 mm)
- Bouchon doseur multi-compartiments : 7 possibilités de dosage (2, 3, 4, 5, 10, 20 et 40 ml)
- Sortie tuyau montée sur raccord tournant
- Bretelle de portage avec système de fixation rapide par clips
- Poignée de lance professionnelle type PROFILE
- Tuyau longueur 1 m
- Tube de lance aluminium de 40 cm
- Livré avec la buse multi-jets 3en1 pour tous les types de traitement

GARANTIE
GUARANTEE
5 ANS
YEARS



FLORALY 7 OPTIMA

Bricolage

101452 / 100-002-552

**Pour traitements des bois et
charpentes, volets, démaillage
de toitures et allées...**

- Réservoir capacité totale 7,2 L, capacité utile 5 L
- Pompe de mise en pression manuelle fixe et excentrée avec joints résistants aux produits agressifs à base de solvant et d'hydrocarbure
- Soupape de sécurité 3 Bar
- Large ouverture sur réservoir, dissociée de la pompe (diamètre 80 mm)
- Bouchon doseur multicompartiments : 7 possibilités de dosage (2, 3, 4, 5, 10, 20 et 40 ml)
- Sortie tuyau montée sur raccord tournant
- Bretelle de portage avec système de fixation rapide par clips
- Poignée de lance professionnelle type PROFILE avec joints résistants
- Tuyau longueur 1 m
- Tube de lance composite de 40 cm avec embout flexible multidirectionnel de 20 cm
- Porte-buse universel à jet réglable avec hélice intégrée
- Livré avec buse professionnelle à jet plat de type pinceau orange

GARANTIE
GUARANTEE
5 ANS
YEARS



FLORALY 12 OPTIMA

Soin des végétaux

101453 / 100-002-553

**Pour grands jardins :
> 500 m²**

- Réservoir capacité totale 11,5 L, capacité utile 8 L
- Pompe de mise en pression manuelle fixe et excentrée avec joint nitrile
- Soupape de sécurité 3 Bar
- Large ouverture sur réservoir dissocié de la pompe (diamètre : 80 mm)
- Bouchon doseur multi-compartiments: 7 possibilités de dosage (2, 3, 4, 5, 10, 20 et 40 ml)
- Sortie tuyau montée sur raccord tournant
- Bretelle de portage avec système de fixation rapide par clips
- Poignée de lance professionnelle type PROFILE
- Tuyau longueur 1,35 m
- Tube de lance aluminium de 60 cm
- Livré avec la buse multi-jets 3en1 pour tous les types de traitement
- Equipé d'un régulateur de pression 1 Bar, idéal pour les traitements de désherbage et pour un dosage constant.

GARANTIE
GUARANTEE
5 ANS
YEARS



Désignation	Référence	Gencod	Poids unitaire (kg)	Nb d'unités	Carton		Palette		
					Dimensions L x P x H (mm)	Poids brut (kg)	Dimensions L x P x H (mm)	Nb couches	Nb cartons / couche
FLORALY 5 Optima	100-002-550	3176241014506	1,44	1	200 x 195 x 430	1,64	1200 x 800 x 2300	4	24 (+9)
FLORALY 7 Optima	100-002-551	3176241014513	1,55	1	200 x 195 x 520	1,82	1200 x 800 x 2230	4	24
FLORALY 7 Optima Bricolage	100-002-552	3176241014520	1,58	1	200 x 195 x 520	1,85	1200 x 800 x 2230	4	24
FLORALY 12 Optima	100-002-553	3176241014537	2,08	1	200 x 195 x 685	2,43	1200 x 800 x 2205	3	24



ELYTE PRO



Les pulvérisateurs à pression préalable les plus perfectionnés du marché

Reconnue par les consommateurs comme la gamme n°1, la gamme Elyte Pro continue d'évoluer sur tous les plans : facilité d'utilisation, confort et capacité utile.

Disponible en 2 formats (6 L et 8 L), elle est déclinée en 2 versions : «Soin des Végétaux» et «Bricolage» pour la plus grande satisfaction des jardiniers avertis et des bricoleurs.

Buse à jet conique réglable

Lance télescopique composite (50/100cm) pour traiter au plus près avec clip de lance pour un rangement aisé

Pompe de mise en pression fixe avec tige aluminium, conçue pour un confort de pompage unique sans effort

Large poignée latérale pour une prise en main et un portage aisés

Ensemble tuyau/lance facilement manipulable et détachable grâce à un tuyau tressé haute résistance et une sortie tubulure montée sur raccord rapide tournant

Réservoir translucide gradué

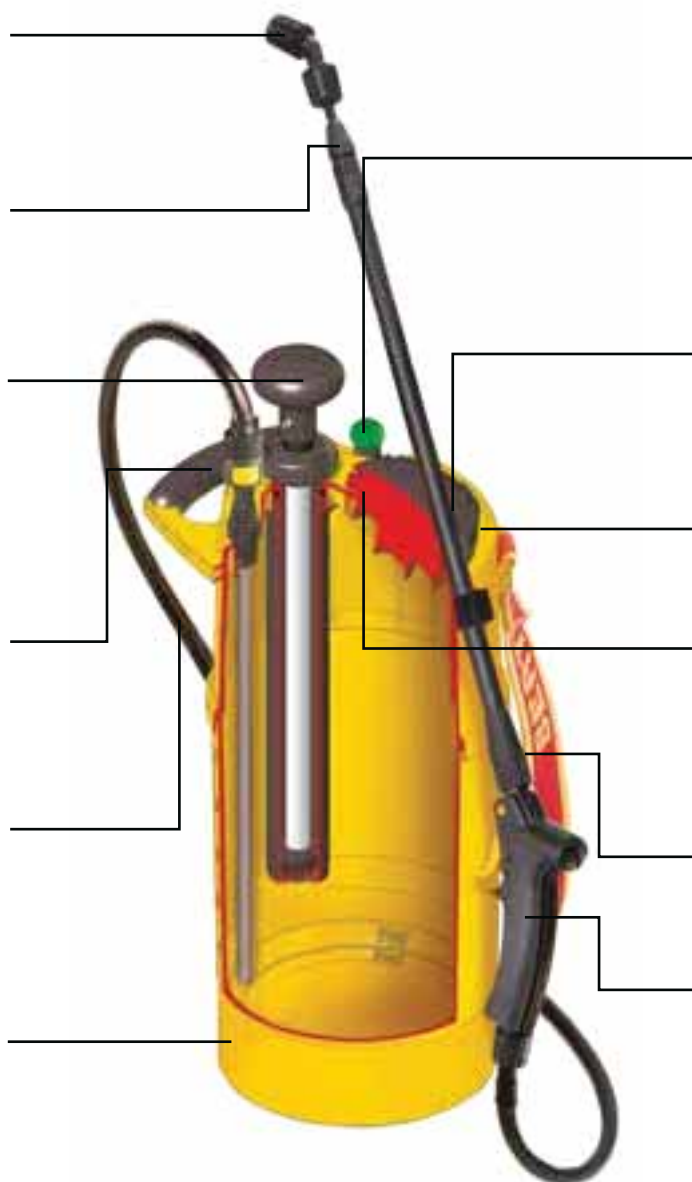

Soupape de sécurité tarée à 3 Bar pour éviter la surpression au pompage et permettant une décompression facile du pulvérisateur

Grand orifice de remplissage pour un remplissage et mixage facilités

Cuve sans zone de rétention pour un vidage facile et complet

Bouchon avec doseur intégré (2,3,4,5,10,20 et 40ml) pour un dosage facile et précis.

Bretelle large et réglable en longueur pour un portage confortable

Poignée de lance professionnelle type PROFILE ergonomique avec filtre intégré qui assure un grand confort d'utilisation

ELYTE PRO

Caractéristiques techniques
et avantages consommateur

POUR UNE UTILISATION TRÈS FACILE

	Caractéristiques	Avantages pour l'utilisateur
	Pompe spécifique ELYTE	Conçue pour un confort de pompage unique sans effort
	Large ouverture dissociée de la pompe	Opérations de remplissage, mixage et vidage facilités
	Poignée latérale multi-usage	Très utile pour chaque phase d'utilisation du produit (mise en pression, vidage/rinçage, rangement)
	Forme de tête sans zone de rétention au vidage	Vidage rapide, facile et total
	Bouchon avec doseur intégré (7 possibilités de dosage: 2, 3, 4, 5, 10, 20 et 40 ml)	Dosages faciles et précis
	Glissière pour un rangement aisé de la lance	Rangement facile de la lance Stockage simplifié
	Nouvelle buse professionnelle à écrou intégré	Pratique à utiliser, facile à changer
	Raccordement rapide de la tuyauterie	Transport et rangement facilités
	Réservoir translucide avec jauge graduée	Niveau de liquide visible
	Tube de lance télescopique composite	Pour traiter au plus près de la cible

POUR UNE UTILISATION PLUS SÛRE

	Caractéristiques	Avantages pour l'utilisateur
	Pompe de mise en pression fixe et excentrée	Sécurité utilisateur : pas besoin de l'enlever pour remplir et vider
	Tige de pompe en aluminium	Excellente qualité perçue et robustesse
	Soupape avec fonction indication du niveau de pression maximum (3 Bar) et décompression du pulvérisateur	Pas de risque de surpression au pompage. Décompression rapide et facile de l'appareil
	Réservoir cylindrique grand diamètre	Capacité utile supérieure 6 L (au lieu de 5 L) Excellente stabilité au sol

POUR UN EXCELLENT CONFORT

	Caractéristiques	Avantages pour l'utilisateur
	Poignée de pompe type pommeau	Confort de pompage et esthétique
	Raccord rapide tournant	Manipulation de l'ensemble tuyau/pompe facilitée
	Bretelle large et réglable en longueur	Confort de portage
	Poignée de lance professionnelle type PROFILE ergonomique avec filtre intégré	Assure une position naturelle du poignet et de la main



ELYTE 8 PRO

Soin des végétaux

101001 / 100-000-025

Pour jardins de moyenne et grande superficie : 200 à 1200 m²

GARANTIE
GUARANTEE
5 ANS
YEARS

- Réservoir capacité totale 8,5 L, capacité utile 6 L
- Pompe de mise en pression manuelle fixe et excentrée
- Soupape de sécurité 3 Bar
- Tige de pompe aluminium
- Large ouverture sur réservoir dissociée de la pompe (diamètre 80 mm)
- Bouchon doseur multi-compartiments (7 possibilités de dosage)
- Raccordement rapide de la tuyauterie, tubulure tournante
- Bretelle de portage réglable en longueur
- Tuyau tressé 8 x 12 mm longueur 1,35 m
- Poignée de lance professionnelle type PROFILE
- Tube de lance télescopique composite 0,50/1m à haute résistance mécanique et chimique
- Porte-buse universel réglable avec hélice intégrée
- Livré avec buse professionnelle à turbulence à jet conique



ELYTE 8 PRO

Bricolage

101003 / 100-002-510

Pour traitements des bois et charpentes, volets, démoussage de toitures et allées...

GARANTIE
GUARANTEE
5 ANS
YEARS

- Réservoir capacité totale 8,5 L, capacité utile 6 L
- Pompe de mise en pression manuelle fixe et excentrée avec joints résistants aux produits agressifs à base d'hydrocarbure et de solvant
- Tige de pompe en laiton
- Large ouverture sur réservoir dissociée de la pompe (diamètre 80 mm)
- Bouchon doseur multi-compartiments (7 possibilités de dosage)
- Raccordement rapide de la tuyauterie, tubulure tournante
- Bretelle de portage réglable en longueur
- Poignée de lance professionnelle type PROFILE
- Tuyau tressé 8 x 12 mm longueur 1,35 m
- Tube de lance composite 40 cm à haute résistance mécanique et chimique avec embout flexible multi-directionnel de 20 cm
- Porte-buse universel réglable avec hélice
- Livré avec buse professionnelle à turbulence et à jet plat de type pinceau orange



ELYTE 14 PRO EXPORT

Soin des végétaux

101014 / 100-002-513

Pour grands jardins : > 500 m²

- Réservoir capacité totale 13,75 L, capacité utile 8 L
- Pompe de mise en pression manuelle fixe et excentrée
- Tige de pompe en aluminium
- Large ouverture sur réservoir dissociée de la pompe (diamètre 80 mm)
- Bouchon doseur multi-compartiments (7 possibilités de dosage)
- Bretelle de portage réglable en longueur
- Poignée de lance professionnelle type PROFILE
- Tuyau tressé 8 x 12 mm longueur 1,35 m
- Tube de lance en laiton 40 cm à haute résistance mécanique
- Porte-buse universel réglable avec hélice
- Livré avec buse professionnelle à turbulence et à jet plat de type pinceau orange
- Equipé d'un régulateur de pression 1 Bar, idéal pour les traitements de désherbage et pour un dosage constant.

GARANTIE
GUARANTEE
5 ANS
YEARS

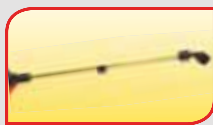

Lance en laiton



Raccord fixe

Désignation	Référence	Gencod	Poids unitaire (kg)	Nb d'unités	Carton		Palette		
					Dimensions L x P x H (mm)	Poids brut (kg)	Dimensions L x P x H (mm)	Nb couches	Nb cartons / couche
Elyte 8 Pro	100-000-025	3176241010010	1,81	1	250 x 195 x 520	2,09	1200 x 800 x 2230	4	19
Elyte 8 Pro Bricolage	100-002-510	3176241010034	1,84	1	250 x 195 x 520	2,12	1200 x 800 x 2230	4	19
Elyte 14 Pro Export	100-002-513	3176241010140	2,26	1	260 x 210 x 700	2,50	1200 x 800 x 2520	3	19



ELYTE 8 ULTRA MAX

100-100-310 x8
100-100-311 x24

LE PULVÉRISATEUR LE PLUS POLYVALENT DU MARCHE

Multi-usages 4 en 1



1

JARDIN

- Traitements insecticides / anti-maladies
- Désherbage



2

TRAITEMENTS EN HAUTEUR (jusqu'à 5m)

- Bricolage (toiture, charpente...)
- Grands arbres



3

DESINFECTION

- Eau de javel (5% max.)
- Produits chlorés, alcalins, à base d'alcool...

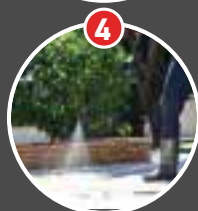

4

BRICOLAGE & TRAITEMENTS SURFACES EXTERIEURES

- Anti-mousses (toiture, terrasses...)
- Vinaigre, recettes maison...

- Réservoir capacité totale 8,5L, capacité utile 6L
- Pompe de mise en pression manuelle fixe et excentrée
- Buse multi-jets avec 3 buses intégrées pour tous types de traitements.
- Joints EPDM
- Soupape de sécurité 3 Bar
- Tige de pompe aluminium
- Large ouverture sur réservoir dissociée de la pompe (diamètre 80mm)
- Bouchon doseur multi-compartiments (7 possibilités de dosage)
- Bretelle de portage réglable en longueur
- Tuyau tressé 8 x 12 mm longueur 1,35 m
- Poignée de lance professionnelle type PROFILE
- Tube de lance 40 cm composite
- Tube de lance télescopique composite 1.20 / 2.40 m pour les traitements en hauteur

3 buses en 1

- ✓ Facilité d'utilisation
- ✓ Porte buse universel
- ✓ Robustesse
- ✓ Unique pratique et compact



1,20m - 2,40m

GARANTIE
GUARANTEE
5 ANS
YEARS

Prix de vente maximum recommandé sur le pack



Désignation	Référence	Gencod	Poids unitaire (kg)	Nb d'unités	Carton		Palette		
					Dimensions L x P x H (mm)	Poids brut (kg)	Dimensions L x P x H (mm)	Nb couches	Nb cartons / couche
Elyte 8 Ultra Max (x8)	100-100-310	3176245000338	1,9	8	420 x 610 x 1330	18	1200 x 800 x 1020	1	4
Elyte 8 Ultra Max (x24)	100-100-311	3176245000338	1,9	24	420 x 610 x 1580	66	1201 x 800 x 1580	1	2



COSMOS 18 PRO

102215 / 100-000-051



Pour grands jardins, vergers, vignes, etc.

- Orifice de remplissage grand diamètre 125 mm
- Fond de cuve incliné
- Poignée de transport
- Glissière pour un rangement aisé de la lance
- Bretelles renforcées en mousse et ajustables
- Réservoir en polypropylène translucide, capacité 18 L
- Pompe de mise en pression manuelle 6 Bar
- Levier de pompage réversible droite/gauche
- Tuyau haute résistance
- Poignée de commande ouverture/fermeture avec filtre intégré type PROFILE
- Lance aluminium de 60 cm
- Porte-buse universel réglable acceptant tous les types de buses professionnelles
- Buse multi-jets 3 en 1 pour tous les types de traitement
- Equipé d'un régulateur de pression 1 Bar, idéal pour les traitements de désherbage et pour un dosage constant.



Le confort au service de la performance

Produit de référence pour les professionnels de la pulvérisation, la marque BERTHOUD a lancé avec succès la nouvelle génération du COSMOS 18, gage de fiabilité et de robustesse.

Il est désormais plus confortable pour améliorer les conditions de travail des utilisateurs.

PERFORMANCE

- Pompe haute performance jusqu'à 6 Bar de pression
- Mélangeur de produit intégré à la pompe pour homogénéiser le mélange

CONFORT

- Poignée de transport pour un transport aisé
- Glissière pour la lance afin de simplifier le stockage
- Un appareil bien ajusté au dos
- Levier de pompage réversible gauche / droite
- Souplesse de pompage avec moins d'effort
- Position naturelle du poignet et de la main grâce à la poignée Profile

FACILITÉ D'UTILISATION

- Buse multi-jets 3en1 pour tous les types de traitement
- Orifice de remplissage grand diamètre
- Fond de cuve incliné pour éviter les liquides résiduels en fin de traitement
- Cuve translucide et graduée
- Montage et entretien facilités
- Filtre grand volume anti-éclaboussure pour un remplissage rapide
- Equipé d'un régulateur de pression 1 Bar, idéal pour les traitements de désherbage et pour un dosage constant.



CONSEIL DU PRO N°3

“Prendre en compte la force de la maladie. Faites du préventif, mais en observant la maladie et son développement. Il faut savoir la tolérer et l'arrêter à temps.”

Désignation	Référence	Gencod	Poids unitaire (kg)	Nb d'unités	Carton		Palette		
					Dimensions L x P x H (mm)	Poids brut (kg)	Dimensions L x P x H (mm)	Nb couches	Nb cartons / couche
Cosmos 18 Pro	100-000-051	3176241022150	3,72	1	450 x 170 x 505	4,15	1200 x 800 x 2170	4	11



VERMOREL



Un concept unique

Un nom prestigieux au service des professionnels grâce à 3 atouts majeurs :

- Un confort de portage exceptionnel avec le nouveau **portage santé**
- Une pompe à membrane et à piston curviligne « **hautes performances** »
- **Un degré d'équipement jamais atteint**, en particulier pour le Vermorel 2000 Pro Confort

PERFORMANCE

- Pompe à membrane pour une mise en pression rapide et une faible fréquence de pompage
- Equipé de joints Viton pour l'utilisation de produits agressifs à base de solvant et d'hydrocarbure
- Jusqu'à 5 Bar de pression

PRÉCISION (SUR MODÈLE VERMOREL 2000 PRO CONFORT)

- Finesse des gouttes, porte buse réglable
- Régulateur de pression pour traiter à la bonne pression (de 1 à 5 Bar)
- Lance télescopique 1 m pour traiter au plus près de la cible
- Kit de 3 buses en fonction du type de traitement souhaité

ENTRETIEN AISÉ

- Facile et rapide à démonter



CONSEIL DU PRO N°4

“Désherbez en automne car la sève redescend dans la plante. Le traitement est plus efficace et vous utilisez moins de produit.”

PORTAGE SANTÉ

SUR LES MODÈLES VERMOREL 2000 PRO CONFORT ET VERMOREL 3000 ELECTRIC



- 1 an d'études et de tests afin de déterminer l'impact du port du pulvérisateur sur le dos de l'utilisateur, en collaboration avec le centre hospitalier de Villefranche-sur-Saône (Rhône)
- Elaboration d'un nouveau portage qui préserve le dos pour travailler mieux et plus longtemps !
 - Réduction des impacts négatifs sur la colonne vertébrale et le bassin
 - Réduction importante de la pénibilité liée au port du pulvérisateur

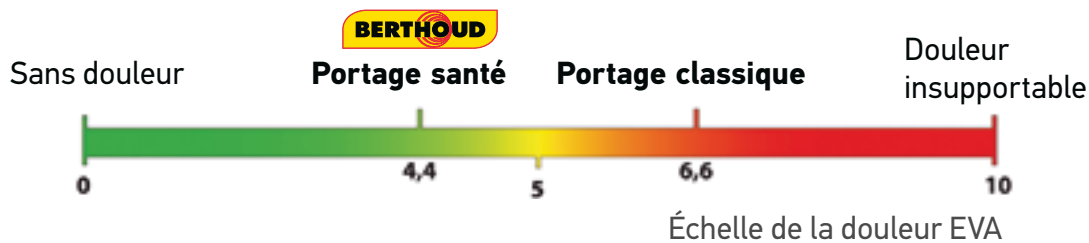

Renfort dorsal

- Pas de contact direct avec la cuve pour plus de confort

Bretelles réglables en mousse renforcée et rappels de charge

- Ajustable à la morphologie de l'utilisateur
- Évite le cisaillement au niveau des épaules



Ventrière réglable et renfort dorsal

- Répartition du poids du pulvérisateur : 70% hanches / 30% épaules
- Assure la stabilité du pulvérisateur

Sangle poitrine

- Assure la stabilité du pulvérisateur
- Réduit les tensions latérales



VERMOREL 1800

102084 / 100-002-592

Pour grands jardins, vergers, arboriculture, etc

- Réservoir: capacité 16 L avec niveau de liquide visible
- Armature dorsale ergonomique épousant parfaitement la forme du dos
- Double bretelle de portage réglable en longueur
- Levier de pompage réversible gauche / droite et à 2 positions : rangement (position verticale) et travail (position inclinée)
- Pompe à membrane et à piston curviligne «hautes performances» (douceur de manipulation et faible rythme de pompage)
- Poignée de lance ergonomique type «PROFILE», pour un meilleur confort d'utilisation
- Tube de lance composite à haute résistance mécanique et chimique, longueur 60 cm
- Porte-buse universel réglable
- Livré avec buse à turbulence 15/10e avec jet réglable brouillard ou droit
- Equipé d'un régulateur de pression 1 Bar, idéal pour les traitements de désherbage et pour un dosage constant.



GARANTIE
GUARANTEE
5 ANS
YEARS



CONSEIL DU PRO N°5

Pour un traitement optimum :

- Ne pas trop mouiller pour éviter le gaspillage et que le produit ne ruisselle sur le végétal
- Traiter localement
- Eviter les grosses chaleurs

Désignation	Référence	Gencod	Poids unitaire (kg)	Nb d'unités	Carton		Palette		
					Dimensions L x P x H (mm)	Poids brut (kg)	Dimensions L x P x H (mm)	Nb couches	Nb cartons / couche
Vermorel 1800	100-002-592	3176241020842	5,10	1	390 x 285 x 615	5,67	1200 x 800 x 1995	3	8



VERMOREL 2000 PRO CONFORT

102022 / 100-002-588

Pour grands jardins, vergers, maraîchers, serristes, etc
Pour utilisations intensives (traitements, désherbage)

- Réservoir: capacité 16 L avec niveau de liquide visible
- Armature dorsale épousant parfaitement la forme du dos et équipé du Portage Santé ultra confort
- Levier de pompage réversible gauche droite et réglable en toutes positions (en largeur et en hauteur – par cran de 10°) pour s'adapter à la morphologie de chaque utilisateur
- Pompe à membrane et à piston curviligne «hautes performances» (douceur de manipulation et faible rythme de pompage)
- Limiteur de pression réglable de 1 à 5 Bar pour un dosage constant
- Poignée de lance ergonomique type «PROFILE», pour un meilleur confort d'utilisation
- Lance télescopique composite à haute résistance mécanique et chimique de 60 à 100 cm
- Porte-buse universel réglable équipé d'une buse à turbulence 15/10e, 1 buse à jet plat de type «pinceau» bleu et 1 buse à jet plat de type «miroir» bleu



**ÉQUIPEMENT
TRAITEMENT ET
DÉSHERBAGE**



Désignation	Référence	Gencod	Poids unitaire (kg)	Nb d'unités	Carton		Palette		
					Dimensions L x P x H (mm)	Poids brut (kg)	Dimensions L x P x H (mm)	Nb couches	Nb cartons / couche
Vermorel 2000 Pro Confort	100-002-588	3176241020224	5,97	1	390 x 285 x 615	6,54	1200 x 800 x 1995	3	8



VERMOREL 3000 ELECTRIC



BERTHOUD crée l'innovation : le VERMOREL 3000 ELECTRIC, la référence sur le marché des pulvérisateurs électriques



CONFORT

- Système de Portage Santé pour un confort optimal lors des utilisations intensives
- Conception optimisée pour un produit léger :
6,2 kg à vide avec batterie

PERFORMANCES

- Technologie batterie lithium-ion pour une excellente durée de vie
- Autonomie de 3h à 6.5h selon la pression choisie
- Pompe équipée de joints Viton (Débit maxi : 2,6l/min)
- Compatibilité avec toute la gamme d'accessoires Berthoud (y compris les rampes)

MAINTENANCE

- Grande accessibilité du bloc batterie/pompe, pour un entretien facile



PRÉCISION

- Sélecteur de pression 3 positions
- Régulation électronique de la pression pour une pulvérisation constante et précise
- Indicateur du niveau de charge de la batterie
- Déclenchement/arrêt instantané de la pulvérisation

Désignation	Référence	Gencod	Poids unitaire (kg)	Nb d'unités	Carton		Palette		
					Dimensions L x P x H (mm)	Poids brut (kg)	Dimensions L x P x H (mm)	Nb couches	Nb cartons / couche
Vermorel 3000 Electric	100-002-599	3176241021399	6,2	1	390 x 285 x 615	6,9	1200 x 800 x 1995	3	8
Vermorel 3000 Electric UK	100-002-600	3176241021405	6,2	1	390 x 285 x 615	6,9	1200 x 800 x 1995	3	8
Vermorel 3000 Electric sur chariot	100-002-601	3176241021412	9,3	1	390 x 285 x 615	10	1200 x 800 x 1995	3	8

PULVÉRISATEURS ÉLECTRIQUES



Porte buse livré avec 3 buses (turbulence 15/10°, jet pinceau bleu et jet miroir marron)

Tube de lance télescopique composite 0,60/1 m à haute résistance chimique et mécanique



Pompe électrique à membranes Joints Viton pour permettre l'utilisation de produits agressifs

Poignée de lance professionnelle ergonomique avec filtre intégré qui assure un grand confort d'utilisation

Chargeur rapide avec témoin de charge (2,5h maxi)



Indicateur de niveau de charge de la batterie (4 leds)

- 75 à 100%
- 50 à 75%
- 25 à 50%
- 20 à 25%

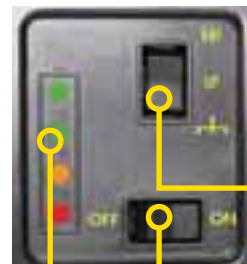

Sélecteur de pression 3 positions :
Haute Pression (3 Bar)
Basse pression (1,5 Bar)
Spécial Rampe (1 Bar, gros débit)

Interrupteur ON / OFF

Armature dorsale épousant parfaitement la forme du dos et équipé du Portage Santé pour un confort optimal spécialement adapté aux utilisations intensives



Réservoir 18L translucide avec jauge graduée. Cuve avec grand orifice de remplissage (125mm) et sans zone de rétention pour un remplissage rapide et un vidage complet.



Batterie Lithium-ion 12V
Autonomie : 3h à 6,5h selon la pression choisie

Existe en version chariot avec tuyau 5m et roues de grand diamètre pour un transport facilité



Jet	Buse	Caractéristiques			Autonomie
		Sélecteur de pression	Débit (L/min)	Pression (Bar)	Heures
	Turbulence 15/10°	HP	0,7	3,2	3,5
	Pinceau bleu	Rampe	0,8	1,2	6,5
		LP	0,9	1,7	4
	Miroir marron	Rampe	1,2	1,2	4
		LP	1,4	1,7	3,3

Tableaux de débit des buses en litre/minute

(Attention : références du catalogue Pièces Détachées et conditions commerciales correspondantes)

BUSES À TURBULENCE
Jets coniques pour les traitements insecticides ou fongicides



	200-001-400	200-001-401	200-001-402	100-003-208	200-001-403	100-003-209	200-001-404
Pression	Ø 8/10e	Ø 10/10e	Ø 12/10e	Ø 15/10e	Ø 18/10e	Ø 20/10e	Ø 25/10e
1 Bar	0,185	0,235	0,275	0,395	0,470	0,515	0,680
2 Bar	0,250	0,300	0,385	0,535	0,660	0,720	0,980
3 Bar	0,300	0,360	0,470	0,660	0,795	0,870	1,155

BUSES A JET PLAT DE TYPE "PINCEAU"

Jets plats de petite largeur pour le désherbage localisé ainsi que les traitements spécifiques (traitements des bois, démoussage de toiture...)

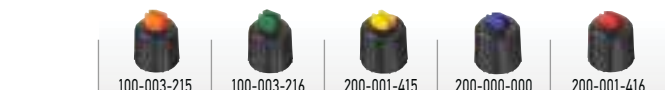

	100-003-215	100-003-216	200-001-415	200-000-000	200-001-416
Pression	ORANGE	VERT	JAUNE	BLEU	ROUGE
1 Bar	0,250	0,360	0,560	0,840	1,120
2 Bar	0,340	0,500	0,650	0,970	1,290
2,5 Bar	0,380	0,560	0,720	1,080	1,440
3 Bar	0,420	0,600	0,790	1,180	1,580
Angle	80°	80°	80°	80°	110°

BUSE MULTI-JETS 3 en 1



		Pression (Bar)		
		1 Bar	2 Bar	3 Bar
		Débit (l/min)		
1		0,9	1,2	1,5
		0,5	0,6	0,7
2	 35-99cm	0,5	0,7	0,9
	 20-106cm	0,9	1,2	1,4

BUSES A JET PLAT DE TYPE "MIROIR"

Jets plats de grande largeur pour le désherbage de grande surface



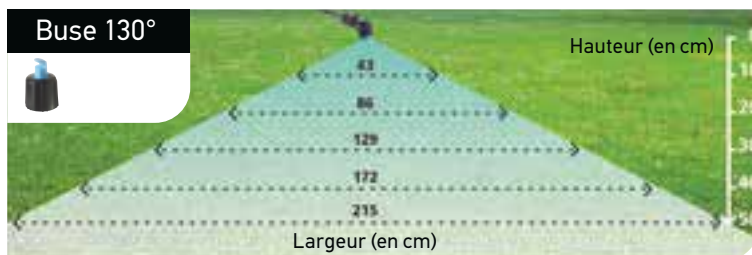
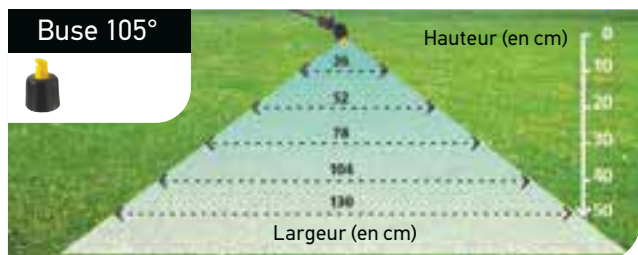
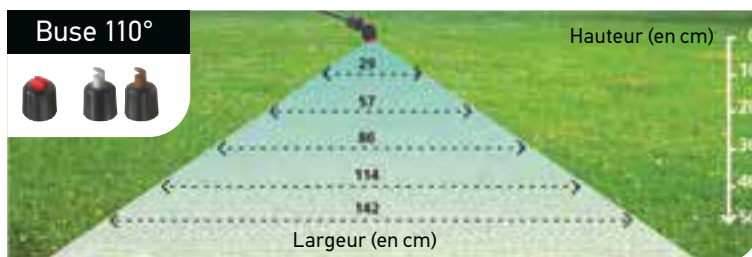
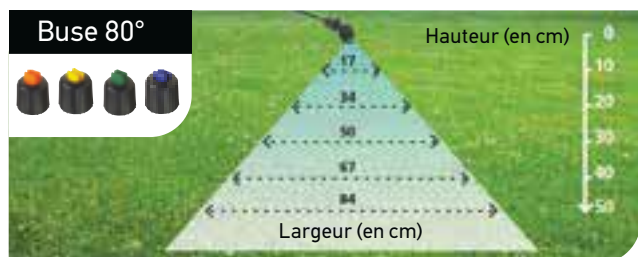

	200-001-414	200-001-412	100-003-217	100-003-218
Pression	JAUNE	MARRON	GRIS	BLEU
1 Bar	0,460	1,150	1,390	2,310
1,5 Bar	0,570	1,410	1,700	2,830
2 Bar	0,650	1,630	1,960	3,270
2,5 Bar	0,730	1,830	2,190	3,650
Angle	105°	110°	110°	135°

Largeur de traitement suivant angles des buses



Calibration : formule

$$\frac{\text{Débit (l/min)} \times 10\,000}{\text{Largeur traitement (m)} \times \text{vitesse (m/min)}} = \text{Volume (L/ha)}$$

	Référence	Buse	Pression (Bar)	Largeur traitement (cm)	Débit L/min	Volume en L/Ha
	200-001-400	8/10°	2	20	0,245	204,17
	200-001-401	10/10°	2	25	0,300	200,00
	200-001-402	12/10°	2	35	0,385	183,33
	100-003-208	15/10°	2	60	0,535	148,61
	200-001-403	18/10°	2	80	0,660	137,50
	100-003-209	20/10°	2	80	0,720	162,50
	200-001-404	25/10°	2	80	0,980	204,17
	100-003-215	80°	2	84	0,340	283,34
	100-003-216	80°	2	84	0,500	99,21
	200-001-415	80°	2	84	0,650	128,97
	200-000-000	80°	2	84	0,970	192,46
	200-001-416	110°	2	143	1,290	150,35
	200-001-414	105°	2	130	0,650	73,08
	200-001-412	110°	2	143	1,630	164,34
	100-003-217	110°	2	143	1,700	198,14
	100-003-218	130°	2	215	2,830	219,38

Accessoires : buses de pulvérisation

KIT BUSES À TURBULENCE

200560 / 100-002-989

avec 4 buses à jet brouillard (10, 12, 15 et 18/10°)



KIT BUSES DÉSHÉRBAGE

200601 / 100-002-990

avec 3 buses à jet pinceau et 2 buses à jet miroir



KIT BUSES TOUS TRAITEMENTS

211324 / 100-003-002

avec 2 buses à jet brouillard (8 et 15/10°), 1 buse à jet pinceau et 1 buse à jet miroir



KIT BUSES MULTI-JETS 3EN1

100-100-651

Buse multi-jets 3en1 pour tous les types de traitement



BERTHOUD c'est aussi une gamme complète d'accessoires pour traiter mieux, plus facilement et en toute sécurité

Une gamme d'accessoires répondant aux besoins de polyvalence des consommateurs professionnels. Les nouveaux packagings permettent de faire son choix en toute clarté.

LANCES TÉLESCOPIQUES COMPOSITE GÉANTES

Version 2,40m : 100-101-307
Version 3,60m : 282447 / 100-003-210



Pour tous les traitements en hauteur : arbres, poutres et charpentes, toitures, etc. Les traitements des arbres doivent être réalisés régulièrement (en hiver et au printemps au minimum) et requièrent un matériel adapté pour les arbres supérieurs à 4/5 m.

Les lances télescopiques géantes en matériau composite BERTHOUD, avec leur longueur déployée respectivement de 2,4 m et de 3,6 m, constituent les réponses idéales à ce type de besoin.

Légères, rigides et résistantes, elles offrent également une haute résistance mécanique et chimique. Elles pourront aussi être utilisées pour le traitement des toitures ("démoussage"), entretien que les propriétaires de maisons individuelles peuvent parfaitement réaliser eux-mêmes.

La version 2.40m est vendue avec le tube télescopique et 2 buses (brouillard et jet plat).

La version 3.60m est vendue avec le tube télescopique, 2 buses (brouillard et jet plat), le tuyau et la poignée profile.



LANCE COMPOSITE MULTIFONCTION POIGNÉE PROFILE

280327 / 100-003-172

- Poignée Profile joints Viton pour produits agressifs
- Raccords pour tuyau
- 2 tubes 40cm en composite avec raccord
- Buse pinceau à jet plat (largeur de traitement jusque 84 cm)



LANCE TOUS PULVÉRISATEURS POIGNÉE PROFILE

280324 / 100-003-170

- Poignée Profile joints nitriles
- Raccords pour tuyau
- Tube 40cm en aluminium
- Buse conique à jet réglable



LANCE TOUS PULVÉRISATEURS POIGNÉE STOPREX

211665 / 100-003-005

- Poignée Stoprex avec verrouillage pour pulvérisation en continu, joints nitriles
- Raccords pour tuyau
- Tube 40cm en composite
- Buse conique à jet réglable



POIGNÉE PROFILE

280310 / 100-003-168

Ergonomique : angle poignée/lance assurant une position naturelle du poignet

Fiable : système de fermeture par pointeau perpendiculaire au flux du liquide

Maintenance facilitée : démontage du ressort, des joints et pointeau par simple dévissage

Compatible : avec les lances filetage stoprex y compris les lances télescopiques composite géantes de 2,40 m et 3,60 m

Possibilité de monter des accessoires : manomètre, régulateur de pression



TUBE DE LANCE TÉLESCOPIQUE

280362 / 100-003-173

- Tube de lance télescopique composite 0,5 → 1m
- Buse pinceau à jet plat (largeur de traitement jusque 84 cm)



POIGNÉE STOPREX

212370 / 100-003-011

Système de verrouillage pour permettre une pulvérisation en continue



ALLONGES DE LANCE 60 CM

280363 / 100-003-174
280364 / 100-003-175

Allonge composite 60 cm avec raccord
100-003-174



Allonge aluminium 60 cm avec raccord
100-003-175



CONSEIL DU PRO N°6

“Pour les insecticides et les fongicides, il convient de vaporiser de très fines gouttelettes. Pour les produits de contact, traitez également le revers des feuilles, les tiges et les rameaux. Pour les traitements d’hiver, il est conseillé de faire ruisseler le produit afin qu’il s’infilte sous l’écorce où hivernent les parasites.”

REFERENCES	POIGNÉES DE LANCE		TUBES DE LANCE	ALLONGES DE LANCE	
	PROFILE	STOPREX	100-003-173	100-003-174	100-003-175
PROFILE	-	-	✓	✓	✓
STOPREX	-	-	✓	-	-
100-003-173	✓	✓	-	✓	✓
100-003-174	✓	-	✓	✓	-
100-003-175	✓	-	✓	✓	-

✓ compatible - non compatible

RÉGULATEUR DE PRESSION ANTI-GOUTTE 1 BAR

283983 / 100-003-404



Économiser et protéger l'environnement avec le régulateur de pression

Des avantages multiples pour optimiser la pulvérisation et le désherbage :

- Toujours la pression idéale de 1 Bar en sortie de buse pour le désherbage
- Efficacité optimale de la buse
- Économie du produit désherbant : près de 50 %
- Qualité de pulvérisation constante (pas de risque de sur-dosage ou de sous-dosage)
- Système anti-gouttes intégré
- En utilisation avec des pulvérisateurs :
 - à pression préalable = plus grande autonomie,
 - à pression entretenue = moindre fréquence de pompage
- Accepte tous les types de buses professionnelles



100-003-404

UNE PRESSION NON CONSTANTE ENTRAÎNE UN RISQUE DE DOSAGE ALÉATOIRE

Pulvérisateurs à pression préalable sans régulateur de pression anti-goutte

Pulvérisateurs à pression entretenue sans régulateur de pression anti-goutte

Pulvérisateurs à pression préalable et entretenue avec régulateur de pression anti-goutte (1 Bar)

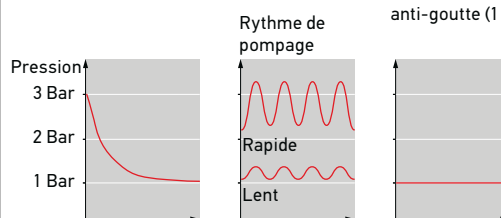

RAMPES

Permettent de transformer le pulvérisateur "mono-jet" en "multi-jets" pour traiter une grande surface en 1 passage.

2 jets : pour le traitement en 1 seul passage de 2 rangs de potager

3 jets : pour le désherbage en grande largeur

4 jets : pour le désherbage en très grande largeur



RAMPE 2 JETS ORIENTABLES
220516 /
100-003-028



RAMPE DÉSHERBAGE 3 JETS
255044 /
100-003-086



RAMPE DÉSHERBAGE 4 JETS
215071 /
100-003-014

CACHE DÉSHERBAGE TOUS PULVÉRISATEURS

455004 /
100-003-535

Indispensable pour effectuer en toute facilité et sécurité les opérations de désherbage localisées (à utiliser avec les buses pinceau)



CONSEIL DU PRO N°7

"Pour le désherbage localisé, utilisez un cache et évitez de traiter quand il y a du vent. Cela évite les rebondissements sur le sol et la dérive du produit vers d'autres plantations."

SERINGUE DE GRAISSE SILICONE

219374 / 100-003-021

Un entretien correct du pulvérisateur permettra de profiter pendant de nombreuses années de ses performances d'origine. (10 g)



CONSEIL DU PRO N°8

“Ne jamais jeter les restes de produits de traitement dans le tout-à-l'égout. Les produits non utilisés doivent être remis à une déchetterie spécialisée. Concernant les fonds de cuve et les eaux de rinçage, il convient de les épandre sur une allée gravillonnée ou directement sur la terre.”

CONSEIL DU PRO N°9

“Pour un traitement optimum, ne pas surdoser et traiter localement. Inutile d'en rajouter, l'excès de produit ne rend en aucun cas le traitement plus performant. Les doses autorisées mentionnées sur l'emballage sont celles dont l'efficacité a été testée et qui s'avèrent les moins dangereuses pour l'environnement.”

Accessoires de rechange

JOINTS DE POMPE

282872 / 100-003-280

F5, F7 ET F12
FLORALY OPTIMA
BRICOLAGE



JOINTS DE POMPE

219803 / 100-003-027

ELYTE
TOUTES VERSIONS
(sauf ELYTE ULTRA
MAX)



JOINTS DE POMPE

100-100-657

ELYTE ULTRA MAX
(joints EPDM)



PIÈCES DE RECHANGE

218343 /
100-003-016

COSMOS 18 PRO



PIÈCES DE RECHANGE

212310 /
100-003-009

VERMOREL
MANUEL
TOUTES VERSIONS





F1 Brico

101135 / 100-002-525

Pour le jardin et le bricolage

- Réservoir polyéthylène 1L
- Bouchon doseur
- Remplissage et vidange faciles sans avoir besoin de démonter la tête
- Adapté pour des produits agressifs à base de solvant, d'hydrocarbure, produits désinfectants, ...
- Large embase pour une excellente stabilité
- Buse à jet réglable avec système «sécurité enfant»
- Gâchette ergonomique «multidoigts»



ELYTE 2 360° EPDM

100-100-633

Spécial vinaigre et désinfection

- Cuve translucide et graduée avec capacité totale 2 L, capacité utile : 1,5 L
- Pommeau de pompage ergonomique pour une mise en pression facile
- Pompe avec tige métallique
- Poignée avec bouton de blocage pour une pulvérisation continue
- Buse antivol
- Equipé de joints EPDM, résistants aux produits alcalins y compris le vinaigre



UTILISATION PRODUITS CHLORÉS, ALCALINS
USE ALKALINE, CHLORINATED PRODUCTS



ELYTE 8 LANCE INOX

102106 / 100-002-594

Application de désinfectants chlorés (eau de javel, certains acides)

- Pulvérisateur pression préalable capacité utile 6L
- Réservoir cylindrique grand diamètre en polypropylène injecté, avec jauge graduée
- Tige de pompe et soupape inox avec joints EPDM
- Tuyauterie armée souple
- Poignée de lance professionnelle PROFILE avec joints EPDM
- Tube de lance inox longueur 60 cm
- Equipé d'une buse à jet conique 15/10e et une buse à jet plat orange 110



Poignée de portage et de maintien



Pompe de mise en pression fixe et excentrée. Tige en inox



Large orifice supérieur pour un remplissage et un vidage aisé



UTILISATION PRODUITS CHLORÉS, ALCALINS
USE ALKALINE, CHLORINATED PRODUCTS

Désignation	Référence	Gencod	Poids unitaire (kg)	Nb d'unités	Carton		Palette		
					Dimensions L x P x H (mm)	Poids brut (kg)	Dimensions L x P x H (mm)	Nb couches	Nb cartons / couche
F1 Brico	100-002-525	3176241011352	0,12	28	800 x 400 x 250	4,3	1200 x 800 x 2150	8	3
ELYTE 2 360° EPDM	100-100-633	3176245001069	0,60	6	295 x 400 x 320	4,00	1200 x 800 x 1700	8	6
Elyte 8 Lance inox	100-002-594	3176241021061	2,2	1	250 x 200 x 690	2,4	1200 x 800 x 1800	3	19



SERINGA

101025 / 100-002-514

Pour tous les traitements en hauteur jusqu'à 7m (en jet droit)

- Pulvérisateur à seringue «double action» fonctionnant dans les 2 sens
- 2 buses multi-fonctions (turbulence et jet plat de type pinceau bleu)
- 10 m de tuyau
- Pression de service élevée (de 8 à 10 Bar suivant le rythme de pompage)
- Raccord possible à un tuyau de pulvérisateur pour utiliser la cuve comme réservoir
- Allonge de lance de 60 cm pour une meilleure accessibilité des zones à traiter
- Joint Viton pour une meilleure résistance aux produits à base d'hydrocarbures et de solvants
- Pince pour bloquer le tuyau sur le bord du réservoir
- Crépine pour filtrer les liquides sans risquer de boucher la buse en jet droit

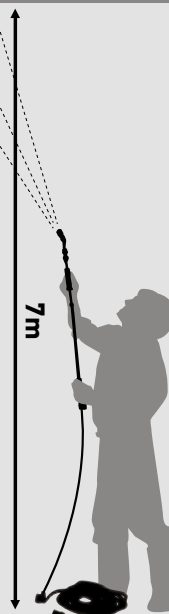

GARANTIE
GARANTIE
5 ANS
YEARS



COSMOS 18 PRO SPECIAL DESINFECTION

102216 /100-002-606

Désinfection des espaces clos, espaces publics, gymnases, vestiaires, etc.

- Orifice de remplissage grand diamètre 125 mm
- Fond de cuve incliné
- Poignée de transport
- Glissière pour un rangement aisé de la lance
- Bretelles renforcées en mousse et ajustables
- Réservoir en polypropylène translucide, capacité 18 L
- Pompe de mise en pression manuelle 6 Bar
- Levier de pompage réversible droite/gauche
- Tuyau haute résistance
- Poignée de commande ouverture/fermeture avec filtre intégré type PROFILE
- Lance en fibre de verre de 60 cm
- Porte-buse universel réglable acceptant tous les types de buses professionnelles
- Livré avec buse réglable à turbulence avec pastille pour jet brouillard
- Kit d'entretien fourni
- Équipé d'un régulateur de pression 1 Bar, idéal pour les traitements de désherbage et pour un dosage constant.



















GARANTIE
GARANTIE
5 ANS
YEARS

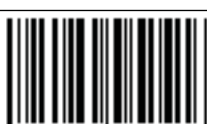







































Désignation	Référence	Gencod	Poids unitaire (kg)	Nb d'unités	Carton		Palette		
					Dimensions L x P x H (mm)	Poids brut (kg)	Dimensions L x P x H (mm)	Nb couches	Nb cartons / couche
Seringa	100-002-514	3176241010256	1,25	1	60 x 170 x 610	1,4	1201 x 800 x 1500	16	9
Cosmos 18 Pro Spécial Désinfection	100-002-606	3176241022167	3,7	1	450 x 170 x 505	4,2	1202 x 800 x 2170	4	11

INFORMATIONS PRODUITS



















	FAMILLE PRODUIT	DÉSIGNATION	CODE	GENCOD	CODE BARRE	PCB
PULVÉRISATEURS						
	GÂCHETTES	F1 BRICO JARDIN	101135 / 100-002-525	3176241011352		28
		F1 PLUS	101210 / 100-002-534	3176241012106		12
	PULVÉRISATEURS PRES- SION PRÉALABLE A MAIN	ELYTE 2	100-100-677	3176245001052		6
		ELYTE 2 BRICOLAGE	101751 / 100-000-043	3176241017514		6
		ELYTE 2 EPDM 360°	100-100-633	3176245001069		6
		FLORALY 5 OPTIMA	101450 / 100-002-550	3176241014506		4
		FLORALY 7 OPTIMA	101451 / 100-002-551	3176241014513		4
		FLORALY 7 OPTIMA BRICOLAGE	101452 / 100-002-552	3176241014520		4
		FLORALY 12 OPTIMA	101453 / 100-002-553	3176241014537		4

INFORMATIONS PRODUITS

	FAMILLE PRODUIT	DÉSIGNATION	CODE	GENCOD	CODE BARRE	PCB
	PULVÉRISATEURS A PRESSION PRÉALABLE	ELYTE 8 PRO	101001 / 100-000-025	3176241010010		4
		ELYTE 8 PRO BRICOLAGE	101003 / 100-002-510	3176241010034		2
		ELYTE 8 LANCE INOX HYGIÈNE	102106 / 100-002-594	3176241021061		1
		ELYTE 14 PRO EXPORT	101014 / 100-002-513	3176241010140		1
		ELYTE 8 ULTRA MAX	100-100-310 100-100-311	3176245000338		8 24
	PULVÉRISATEURS À SERINGUE	SERINGA	101025 / 100-002-514	3176241010256		4
	PULVÉRISATEURS À DOS À PRESSION ENTRETEENUE	COSMOS 18 PRO	102215 / 100-000-051	3176241022150		2
		COSMOS 18 PRO SPECIAL DESINFECTION	102216 / 100-002-606	3176241022167		2
		VERMOREL 1800	102084 / 100-002-592	3176241020842		1
		VERMOREL 2000 CON- FORT PRO	102022 / 100-002-588	3176241020224		1
	PULVÉRISATEURS ÉLECTRIQUES	VERMOREL 3000 ELECTRIC	102139 / 100-002-599	3176241021399		1
		VERMOREL 3000 ELECTRIC SUR CHARIOT	102141 / 100-002-601	3176241021412		1

	FAMILLE PRODUIT	DÉSIGNATION	CODE	GENCOD	CODE BARRE	PCB
ACCESSOIRES PULVÉRISATEURS						
	BUSES	KIT BUSES TURBULENCE	200560 / 100-002-989	3176242005602		5
		KIT BUSES DESHERBAGE	200601 / 100-002-990	3176242006012		5
		KIT BUSES TOUS TRAITEMENTS	211324 / 100-003-002	3176242113246		5
		KIT BUSE MULTI-JETS 3EN1	100-100-651	3176245001168		5
	LANCES	LANCE COMPOSITE MULTIFONCTION POIGNÉE PROFILE	280327 / 100-003-172	3176242803277		5
		LANCE ALUMINIUM POIGNEE PROFILE	280324 / 100-003-170	3176242803246		5
		LANCE COMPOSITE POIGNÉE STOPREX	211665 / 100-003-005	3176242116650		5
	POIGNÉES	POIGNÉE PROFILE	280310 / 100-003-168	3176242803109		5
		POIGNÉE STOPREX	212370 / 100-003-011	3176242123702		5
	ALLONGES	ALLONGE ALUMINIUM 60CM	280364 / 100-003-175	3176242803642		5
		ALLONGE COMPOSITE 60CM	280363 / 100-003-174	3176242803635		5

INFORMATIONS PRODUITS

	FAMILLE PRODUIT	DÉSIGNATION	CODE	GENCOD	CODE BARRE	PCB
	LANCES / TUBES TÉLESCOPIQUES	TUBE DE LANCE TÉLESCOPIQUE 0,5-1M	280362 / 100-003-173	3176242803628		5
		TUBE TÉLESCOPIQUE 2.40M	100-101-307	3176245001410		5
		LANCE TÉLESCOPIQUE 3.60 M	282447 / 100-003-210	3176242824470		5
	RAMPES	RAMPE TRAITEMENT 2 JETS	220516 / 100-003-028	3176242205163		5
		RAMPE DÉSHERBAGE 3 JETS	255044 / 100-003-086	3176242550447		5
		RAMPE DÉSHERBAGE 4 JETS	215071 / 100-003-014	3176242150715		5
	ÉQUIPEMENT	RÉGULATEUR DE PRESSION 1 BAR	283983 / 100-003-404	3176242839832		5
		CACHE DÉSHERBAGE	455004 / 100-003-535	3176244550049		5
 	ENTRETIEN	SERINGUE DE GRAISSE	219374 / 100-003-021	3176242193743		5
		JOINTS DE POMPE FLORALY OPTIMA BRICOLAGE	282872 / 100-003-280	3176242828720		5
		JOINTS DE POMPE ELYTE	219803 / 100-003-027	3176242198038		5
		JOINTS DE POMPE ELYTE ULTRA MAX	100-100-657	3176245001175		5
		JOINTS DE POMPE COSMOS	218343 / 100-003-016	3176242183430		5
		JOINTS DE POMPE VERMOREL	212310 / 100-003-009	3176242123108		5



ORIGINAL GARDEN 2025

La passion nous guide dans la recherche
de la meilleure qualité pour nos produits



ARROSAGE DE SURFACE

01/ RACCORDS ROBINETS

De différentes tailles, pour tout type de robinet, essentiels pour relier facilement les raccords rapides.



Raccord robinets filetés

- Filetage interne vissable au robinet
- Facile à tenir
- Raccord rapide mâle pour branchement au raccord automatique



Raccord robinets filetés

- Filetage interne vissable au robinet
- Facile à tenir
- Raccord rapide mâle pour branchement au raccord automatique



Raccord robinets filetés

- Filetage interne vissable au robinet
- Facile à tenir
- Raccord rapide mâle pour branchement au raccord automatique



GF80005433	100-010-007
Box (LxWxH) cm 20,7x14,7x10,4	
Pcs 10	
Kg 0,28	8 004779 054334

GF80043433	100-010-009
Box (LxWxH) cm 40x12,8x14	
Pcs 70	
Kg 0,82	8 004779 034336

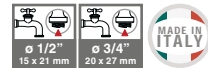

GF80005435	100-010-010
Box (LxWxH) cm 20,7x14,7x10,4	
Pcs 10	
Kg 0,34	8 004779 054358

GF80043435	100-010-012
Box (LxWxH) cm 40x12,8x14	
Pcs 70	
Kg 1,21	8 004779 034350



GF80005436	100-010-016
Box (LxWxH) cm 20,7x14,7x10,4	
Pcs 10	
Kg 0,41	8 004779 003387

GF80043436	100-010-018
Box (LxWxH) cm 40x12,8x14	
Pcs 25	
Kg 0,75	8 004779 003400



Raccord robinets filetés

- Filetage interne vissable au robinet
- Facile à tenir
- Raccord rapide mâle pour branchement au raccord automatique



Nez de robinet articulé

Nez de robinet pivotant et articulé à 180° pour brancher le tuyau au robinet, pour éviter des torsions au cours de l'utilisation.

- Nez de robinet 3/4" (20-27 mm)



Raccord robinets double sortie

Raccord robinets double sortie avec réglage du jet différencié. Modulateur-régulateur de débit pour chaque sortie pour régler séparément le débit. Permet d'utiliser plusieurs accessoires.



Distributeur multisortie pour robinets filetés

5 raccords distincts et réglables permettant de brancher un nez de robinet ou un programmeur. Muni de 3 robinets à bille réglables.



GF80005432	100-010-013
Box (LxWxH) cm 20,7x14,7x10,4	
Pcs 10	
Kg 0,31	8 004779 054327

GF80043432	100-010-015
Box (LxWxH) cm 40x12,8x14	
Pcs 70	
Kg 0,91	8 004779 034329



GF80005074	100-010-024
Box (LxWxH) cm 30x24,5x11,7	
Pcs 10	
Kg 0,90	8 004779 036682

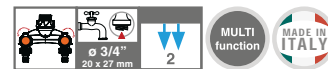

GF80005073	100-010-026
Box (LxWxH) cm 37x24x19,5	
Pcs 8	
Kg 1,50	8 004779 022999



GF80005072	100-010-028
Box (LxWxH) cm 37,5x25,5x15,5	
Pcs 4	
Kg 1,21	8 004779 000409



60 µm

120 µm

Kit filtre Idro-Garden CFS 3"

Pour la protection des systèmes d'irrigation, ou pour machines à laver, chauffe-eau et d'autres systèmes.

- cartouche lavable et cloison de filtration en filet
- applications: filtration du sable, écailles, limon, matériaux fines



GF80000109	100-010-035
Box (LxWxH) cm 37x24x20	
Pcs 12	
Kg 1,70	
8 004779 001093	



02/ RACCORDS

Simple et pratiques à utiliser, raccords à clic "ouvert" pour raccorder le nez de robinet au tuyau avec clapet "acquastop", pour raccorder les accessoires sans pertes et sans fermer le robinet. La version soft touch avec revêtement en caoutchouc mou permet de garantir une excellente prise ergonomique qui s'adapte à toutes les utilisations.



Raccord "ACQUASTOP"

Pour brancher le tuyau aux différents accessoires d'arrosage d'un simple dé clic. Clapet d'arrêt d'arrivée d'eau automatique.



Raccord "ACQUASTOP"

Pour brancher le tuyau aux différents accessoires d'arrosage d'un simple dé clic. Clapet d'arrêt d'arrivée d'eau automatique.



Raccord "OUVERT"

Pour brancher le tuyau au robinet d'un simple dé clic. Débit d'eau continu.



GF80005012	100-010-045
Box (LxWxH) cm 22,7x15,2x15,4	
Pcs 10	
Kg 0,58	
8 004779 050121	



GF80005015	100-010-039
Box (LxWxH) cm 22,7x15,2x15,4	
Pcs 10	
Kg 0,50	
8 004779 050152	



GF80005020	100-010-036
Box (LxWxH) cm 22,7x15,2x15,4	
Pcs 10	
Kg 0,49	
8 004779 050206	

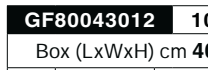

GF80043012	100-010-047
Box (LxWxH) cm 40x24,8x14	
Pcs 60	
Kg 3,76	
8 004779 030123	

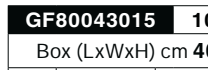

GF80043015	100-010-041
Box (LxWxH) cm 40x24,8x14	
Pcs 60	
Kg 2,07	
8 004779 030154	

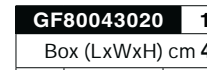

GF80043020	100-010-038
Box (LxWxH) cm 40x24,8x14	
Pcs 60	
Kg 1,98	
8 004779 030208	



Raccord "OUVERT"

Pour brancher le tuyau au robinet d'un simple déclic. Débit d'eau continu.



Raccord universel "ACQUASTOP"

Adapté à tous les diamètres de tuyau. Pour brancher le tuyau aux différents accessoires d'arrosage d'un simple déclic. Clapet d'arrêt d'arrivée d'eau automatique.



Raccord universel "OUVERT"

Adapté à tous les diamètres de tuyau. Pour brancher le tuyau au robinet d'un simple déclic. Débit d'eau continu.



Raccord avec robinet

Une fois placé à l'extrémité du tuyau, permet de réguler l'arrivée d'eau provenant de l'arroseur.



GF80005023	100-010-042
Box (LxWxH) cm 22,7x15,2x15,4	
Pcs 10	
Kg 0,51	8 004779 050237



GF80005017	100-010-051
Box (LxWxH) cm 22,7x15,2x15,4	
Pcs 10	
Kg 0,64	8 004779 050176



GF80005027	100-010-048
Box (LxWxH) cm 22,7x15,2x15,4	
Pcs 10	
Kg 0,63	8 004779 050275



GF80005024	100-010-054
Box (LxWxH) cm 30x24,5x11,7	
Pcs 10	
Kg 0,80	8 004779 016691

GF80043023	100-010-044
Box (LxWxH) cm 40x24,8x14	
Pcs 60	
Kg 2,37	8 004779 030239

GF80043017	100-010-053
Box (LxWxH) cm 40x24,8x14	
Pcs 60	
Kg 2,89	8 004779 030178

GF80043027	100-010-050
Box (LxWxH) cm 40x24,8x14	
Pcs 60	
Kg 2,77	8 004779 030277



Raccord "OUVERT"

Pour brancher le tuyau au robinet d'un simple déclic. Débit d'eau continu.



Raccord "ACQUASTOP"

Pour brancher le tuyau aux différents accessoires d'arrosage d'un simple déclic. Clapet d'arrêt d'arrivée d'eau automatique.



Raccord "OUVERT"

Pour brancher le tuyau au robinet d'un simple déclic. Débit d'eau continu.



Raccord "ACQUASTOP"

Pour brancher le tuyau aux différents accessoires d'arrosage d'un simple déclic. Clapet d'arrêt d'arrivée d'eau automatique.



GF80005042	100-010-078
Box (LxWxH) cm 22,7x15,2x15,4	
Pcs 10	
Kg 0,50	8 004779 003202



GF80005043	100-010-080
Box (LxWxH) cm 22,7x15,2x15,4	
Pcs 10	
Kg 0,51	8 004779 003233



GF80005044	100-010-082
Box (LxWxH) cm 22,7x15,2x15,4	
Pcs 10	
Kg 0,57	8 004779 003264



GF80005045	100-010-084
Box (LxWxH) cm 22,7x15,2x15,4	
Pcs 10	
Kg 0,58	8 004779 003295

NEW



Raccord "OUVERT" avec bague en métal

Pour brancher le tuyau au robinet avec un simple clic. Débit d'eau continu. Bague en métal anticorrosion.

NEW



Raccord "ACQUASTOP", avec bague en métal

Pour brancher le tuyau aux différents accessoires d'arrosage avec un simple clic. Clapet d'arrêt d'arrivée d'eau automatique.

NEW



Raccord "OUVERT" avec bague en métal

Pour brancher le tuyau au robinet avec un simple clic. Débit d'eau continu. Bague en métal anticorrosion.

NEW



Raccord "ACQUASTOP", avec bague en métal

Pour brancher le tuyau aux différents accessoires d'arrosage avec un simple clic. Clapet d'arrêt d'arrivée d'eau automatique.



GF80006710	100-011-763
Box (LxWxH) cm 22,7x15,2x15,4	
Pcs 10	
Kg 1,00	8 004779 044229



GF80006711	100-011-765
Box (LxWxH) cm 22,7x15,2x15,4	
Pcs 10	
Kg 1,00	8 004779 044243



GF80006712	100-011-767
Box (LxWxH) cm 22,7x15,2x15,4	
Pcs 10	
Kg 1,6	8 004779 044267



GF80006713	100-011-769
Box (LxWxH) cm 22,7x15,2x15,4	
Pcs 10	
Kg 1,6	8 004779 044281



Raccord réparateur

Permet de réparer les tuyaux endommagés ou de raccorder deux tuyaux.



Raccord réparateur

Permet de réparer les tuyaux endommagés ou de raccorder deux tuyaux.



Raccord réparateur "UNIVERSEL"

Adapté à tous les diamètres de tuyau. Permet de réparer les tuyaux endommagés ou de raccorder deux tuyaux.



GF80005439	100-010-060
Box (LxWxH) cm 20,7x14,7x10,4	
Pcs 10	
Kg 0,37	8 004779 054396



GF80005437	100-010-063
Box (LxWxH) cm 22,7x15,2x15,4	
Pcs 10	
Kg 0,54	8 004779 054372



GF80005443	100-010-066
Box (LxWxH) cm 22,7x15,2x15,4	
Pcs 10	
Kg 0,68	8 004779 000386

GF80043439	100-010-062
Box (LxWxH) cm 40x12,8x14	
Pcs 40	
Kg 0,94	8 004779 034398

GF80043437	100-010-065
Box (LxWxH) cm 40x12,8x14	
Pcs 35	
Kg 1,35	8 004779 034374

GF80043443	100-010-068
Box (LxWxH) cm 40x24,8x14	
Pcs 40	
Kg 2,18	8 004779 000393



Original



Raccord connecteur double mâle

Permet d'associer DEUX tuyaux équipés de raccords automatiques.



Raccords trois points "Y"

Permet d'associer TROIS tuyaux équipés de raccords automatiques.



Raccord adaptateur filetage avec raccord mâle

Permet de raccorder un tuyau équipé de raccords automatiques aux arroseurs, d'un simple déclic, à une entrée d'eau fileté femelle 3/4 gaz" (ø 20-27 mm)



GF80005450	100-010-069
Box (LxWxH) cm 20,7x14,7x10,4	
Pcs 10	
Kg 0,29	8 004779 054501



GF80005451	100-010-072
Box (LxWxH) cm 20,7x14,7x10,4	
Pcs 10	
Kg 0,35	8 004779 054518



GF80005429	100-010-075
Box (LxWxH) cm 14,5x14,5x11	
Pcs 10	
Kg 0,27	8 004779 054297

GF80043450	100-010-071
Box (LxWxH) cm 40x12,8x14	
Pcs 70	
Kg 0,84	8 004779 034503

GF80043451	100-010-074
Box (LxWxH) cm 40x12,8x14	
Pcs 70	
Kg 1,26	8 004779 034510

GF80043429	100-010-077
Box (LxWxH) cm 40x12,8x14	
Pcs 50	
Kg 0,58	8 004779 034299



03/ GAMME GRAND DÉBIT



Raccord robinets filetés

Permet de raccorder le raccord au robinet d'un simple déclic.



Adaptateur pour robinets

Filetage femelle de 1-1/4", filetage mâle de 1".



Raccord "OUVERT"

Pour brancher le tuyau au robinet d'un simple déclic.
Débit d'eau continu.



GF80005434	100-010-090
Box (LxWxH) cm 22,7x15,2x15,4	
Pcs 10	
Kg 0,55	8 004779 000539

GF80043434	100-010-091
Box (LxWxH) cm 40x12,8x14	
Pcs 25	
Kg 0,99	8 004779 000546



GF80003448	100-010-092
Box (LxWxH) cm 15x15x12	
Pcs 10	
Kg 0,55	8 004779 003240



GF80005040	100-010-093
Box (LxWxH) cm 29,7x24,2x11,4	
Pcs 8	
Kg 0,95	8 004779 000492

GF80043040	100-010-094
Box (LxWxH) cm 40x24,8x14	
Pcs 20	
Kg 1,98	8 004779 000508



Raccord réparateur

Permet de réparer les tuyaux endommagés ou de raccorder deux tuyaux.



Connecteur deux sorties

Permet d'associer DEUX tuyaux équipés de raccords à déclic grand débit.



Connecteur deux sorties

Permet d'associer un tuyau avec grand débit à un autre avec raccords standard.



Dérivation en "Y" mixte

Permet d'associer un tuyau avec raccords grand débit à deux autres avec raccords standard.



GF80005442	100-010-097
Box (LxWxH) cm 29,7x24,2x11,4	
Pcs 8	
Kg 0,93	8 004779 000515

GF80043442	100-010-098
Box (LxWxH) cm 40x24,8x14	
Pcs 20	
Kg 1,91	8 004779 000522



GF80005452	100-010-105
Box (LxWxH) cm 22,7x15,2x15,4	
Pcs 10	
Kg 0,39	8 004779 000577

GF80043452	100-010-106
Box (LxWxH) cm 40x12,8x14	
Pcs 40	
Kg 0,96	8 004779 000584



GF80005453	100-010-107
Box (LxWxH) cm 20,7x14,7x10,4	
Pcs 10	
Kg 0,35	8 004779 004780

GF80043453	100-010-108
Box (LxWxH) cm 40x12,8x14	
Pcs 40	
Kg 0,77	8 004779 005251



GF80005455	100-010-109
Box (LxWxH) cm 22,7x15,2x15,4	
Pcs 10	
Kg 0,44	8 004779 004803

GF80043455	100-010-110
Box (LxWxH) cm 40x12,8x14	
Pcs 30	
Kg 0,90	8 004779 005299



Dérivation en "Y"

Permet d'associer trois tuyaux équipés de raccords grand débit.



Adaptateur fileté avec raccord mâle

Permet de raccorder un tuyau équipé de raccord à dé clic à des pompes et arroseurs avec arrivée d'eau fileté femelle de 1" gaz (ø 26 - 34 mm).



Lance grand débit

Avec réglage du jet de droit à fin pulvérisé.
Bout mâle pour raccordement au raccord grand débit.
Débit maxi 40 l/mn à 3 bar



GF80005454	100-010-111
Box (LxWxH) cm 22,7x15,2x15,4	
Pcs 10	
Kg 0,55	8 004779 004797



GF80005445	100-010-113
Box (LxWxH) cm 22,7x15,2x15,4	
Pcs 10	
Kg 0,38	8 004779 002007

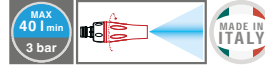

GF80005408	100-010-103
Box (LxWxH) cm 37,5x25,5,x15,5	
Pcs 6	
Kg 1,06	8 004779 000553

GF80043454	100-010-112
Box (LxWxH) cm 40x12,8x14	
Pcs 20	
Kg 0,91	8 004779 005275

GF80043445	100-010-114
Box (LxWxH) cm 40x12,8x14	
Pcs 25	
Kg 0,67	8 004779 002021



04/ LANCES ERGONOMIQUES LANCES

Lances à jet multiples, précises et efficaces, pour un arrosage parfait des plantes et des fleurs. Légères, compactes et maniables, de design simple et fonctionnel, elles sont idéales pour satisfaire qui souhaite arroser d'une manière simple et confortable.



Lance moyen débit

- Réglage du jet : du type conique pulvérisé au type droit.
- Réglage du débit
- Débit maxi 18 l/mn à 4 bar



Lance

- Réglage du jet: du type conique fin pulvérisé au type droit
- Débit maxi 12 l/mn à 4 bar



Lance d'arrosage ergonomiques débit moyen "3 JET"

- Sélecteur du jet "3 JET"; jet fixe, à éventail et à cône
- Régulateur-modulateur de débit avec revêtement en caoutchouc souple antiglisse
- Débit maxi 18 l/mn à 4 bar

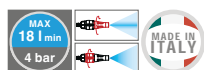

GF80005407	100-010-145
Box (LxWxH) cm 37,5x25,5x15,5	
Pcs 8	
Kg 0,93	8 004779 054075

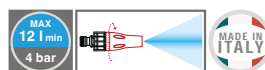

GF80005405	100-010-150
Box (LxWxH) cm 22,7x15,2x15,4	
Pcs 10	
Kg 0,62	8 004779 054051

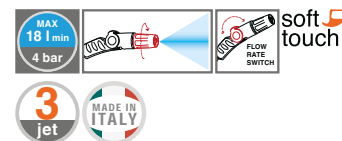

GF80005527	100-010-157
Box (LxWxH) cm 29,7x24,2x11,4	
Pcs 8	
Kg 1,15	8 004779 019074

GF80043407	100-010-147
Box (LxWxH) cm 40x24,8x14	
Pcs 30	
Kg 2,10	8 004779 034077

GF80043405	100-010-152
Box (LxWxH) cm 40x24,8x14	
Pcs 50	
Kg 1,64	8 004779 034053



Lance d'arrosage ergonomiques débit moyen "8 JET"

- Sélecteur de jet "8 JET" circulaire, avec bordure cannelée pour en faciliter l'utilisation.
- Régulateur-modulateur de débit avec revêtement en caoutchouc souple antiglisse
- Débit maxi 18 l/mn à 4 bar

05/ PISTOLETS

Des accessoires indispensables pour une utilisation de l'eau de manière précise et spécifique, sans gaspillages ni fatigue. Design essentiel et compact pour une efficacité et simplicité d'emploi très élevée.



Pistolet d'arrosage

- Poignée recouverte de caoutchouc souple antiglisse
- Levier de réglage arrière pour bloquer le jet
- Réglage du jet d'éventail mince pulvérisé à jet droit
- Débit maximal 12 l/min à 4 bar



Pistolet d'arrosage en "métal caoutchouc"

- Levier de réglage arrière pour bloquer le jet
- Pointe en aluminium pour réguler le jet: de jet fin à jet conique nébulisé.
- Débit maxi 12 l/mn à 4 bar

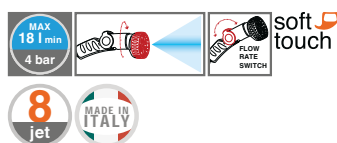

GF80005528	100-010-159
Box (LxWxH) cm 29,7x24,2x11,4	
Pcs 8	
Kg 1,30	8 004779 019098



GF80006922	100-010-001
Box (LxWxH) cm 29,7x24,4x11,4	
Pcs 8	
Kg 1,95	8 004779 040047



GF80006924	100-100-781
Box (LxWxH) cm 29,7x24,2x11,4	
Pcs 8	
Kg 1,95	8 004779 043376

06/ PISTOLETS MULTIJET

Précises et multifonctionnelles, elles sont idéales pour arroser plantes et fleurs ayant la nécessité d'un jet très douce et délicat.

Le sélecteur pratique permet de sélectionner aisément le jet plus adapté à n'importe quelle exigence.



Pistolet d'arrosage multijet en "métal caoutchouc"

- Permet de choisir parmi 8 types de jet, et ce, d'une simple rotation du collier frontal
- Levier de réglage arrière pour bloquer le jet
- Débit maxi 10 l/mn à 4 bar



Pistolet d'arrosage multijet

- Permet de sélectionner jusqu'à 8 types de jet différents avec la simple rotation de l'anneau antérieur
- Poignée recouverte de caoutchouc souple antiglisse
- Levier de réglage arrière pour bloquer le jet
- Débit maximal 10 l/min à 4 bar



Kit pistolet d'arrosage multijet "8 JETS Easy"

- Pistolet d'arrosage multijet "8 JETS Easy"
- Raccord robinet 3/4"
- Raccords "OUVERT" et "ACQUASTOP"



GF80006927	100-100-784
Box (LxWxH) cm 36x21,7x12	
Pcs 8	
Kg 2,08	8 004779 043383



GF80006923	100-010-004
Box (LxWxH) cm 36x21,7x12	
Pcs 8	
Kg 2,08	8 004779 040078

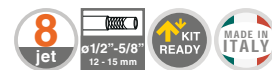

GF80006926	100-010-003
Box (LxWxH) cm 37,5x25,5x15,5	
Pcs 6	
Kg 1,60	8 004779 040092

NEW



"XL Selector" pistolet d'arrosage 5JET

- grand sélecteur (ø 9cm) avec bord ergonomique en caoutchouc
- 5 types de jets différents, y compris un jet de douche XL et un mousseur (jet mélangé avec de l'air), idéal pour les plantes et fleurs délicates, même en pot.
- Régulateur de débit avec mollette SOFT TOUCH
- Levier avant avec dispositif de verrouillage
- Débit maximal 20 l/min à 4 bar

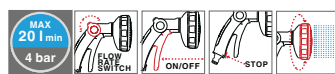

GF80006937	100-011-755
Box (LxWxH) cm 36x21,7x12	
Pcs 4	
Kg 1,12	8 004779 044168

NEW



"XL Selector" pistolet d'arrosage 5JET Métal-plastique

- grand sélecteur (ø 9cm) avec bord ergonomique en caoutchouc
- 5 types de jets différents, y compris un jet de douche XL et un mousseur (jet mélangé avec de l'air), idéal pour les plantes et fleurs délicates, même en pot.
- Régulateur de débit avec mollette SOFT TOUCH
- Levier avant avec dispositif de verrouillage
- Débit maximal 20 l/min à 4 bar
- Couverture arrière du sélecteur et tige en métal anticorrosion

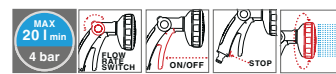

GF80006938	100-011-757
Box (LxWxH) cm 36x21,7x12	
Pcs 4	
Kg 1,40	8 004779 044182

07/ ARROSOIRS

Accessoires appropriés pour l'arrosage des pots de fleurs, des jardinières et des plates-bandes qui nécessitent un arrosage précis, fin et délicat. Les rallonges pratiques avec robinet pour le réglage du jet intégré, vous permettront d'atteindre aisément les coins les moins accessibles.



Fusil d'arrosage multijet réglable sur rallonge

L'idéal pour atteindre les coins les moins accessibles des plates-bandes, pots et jardinières

- 8 types de jet d'eau différents
- Robinet pour le réglage micrométrique du jet.
- Articulation réglable
- Débit maxi 16 l/mn à 4 bar.



Fusil d'arrosage sur rallonge

L'idéal pour atteindre les coins les moins accessibles des plates-bandes, pots et jardinières

- Disque microperforé contrôlable pour permettre d'en nettoyer la partie interne.
- Robinet pour le réglage micrométrique du jet.
- Débit maxi 30 l/mn à 4 bar.



Pomme arrosoir avec embout à déclic

Produit un jet fin et léger, l'idéal pour les fleurs délicates.

- Disque microperforé contrôlable pour permettre d'en nettoyer la partie interne.
- Débit maxi 30 l/mn à 4 bar.

MAX 16 l/min 4 bar	8 jet	MADE IN ITALY
GF80005448	100-010-179	
Box (LxWxH) cm 78,4x14,4x13,4		
Pcs 4		
Kg 1,07	8 004779 009464	

MAX 30 l/min 4 bar	MADE IN ITALY
GF80005447	100-010-180
Box (LxWxH) cm 72x30x7	
Pcs 6	
Kg 1,20	8 004779 003714

MAX 30 l/min 4 bar	MADE IN ITALY
GF80005430	100-010-181
Box (LxWxH) cm 29,7x24,2x11,4	
Pcs 10	
Kg 0,67	8 004779 054303

08/ ARROSEURS



Arroseur "ROTAX"

L'idéal pour l'arrosage de petites et moyennes surfaces. Version sur piquet.

- Buses réglables pour optimiser l'arrosage en fonction du type de plantes
- Débit maxi 19 l/mn.



Arroseur "DRIVER"

Arroseur circulaire multifonction sur base. Une simple rotation du disque permet d'arroser 8 zones différentes.

- Débit maximum 18 l/min



Arroseur "4 JET LIFT"

Arroseur professionnel circulaire ou partiel avec mouvement alimenté par turbine pour arroser n'importe quelle surface même celles de grandes dimensions. Version sur piquet.

- 4 types de jet d'eau différents
- Tête orientable pour modifier l'étendue de la surface arrosée
- Angle d'arrosage de 15° à 360°
- Débit maxi 15 l/mn

MAX 19 l/min	2bar min 4bar max	154 m ² r 7 m	MADE IN ITALY
GF80005633	100-010-187		
Box (LxWxH) cm 37,5x25,5x15,5			
Pcs 8			
Kg 1,00	8 004779 022869		

8 jet	MULTI function	MADE IN ITALY
MAX 18 l/min	2bar min 4bar max	
GF80005617	100-010-193	
Box (LxWxH) cm 37,5x25,5x15,5		
Pcs 4		
Kg 1,30	8 004779 021343	

4 jet	MULTI function	MADE IN ITALY
MAX 15 l/min	2bar min 4bar max	
GF80005670	100-010-195	
Box (LxWxH) cm 37,5x25,5x15,5		
Pcs 6		
Kg 1,60	8 004779 023156	

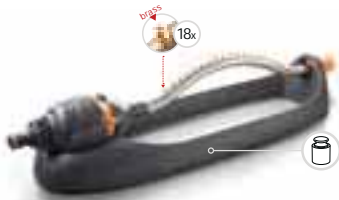

Arroseur oscillant "SIDERAL"

Arroseur oscillant à réglage continu de la zone d'arrosage de 20° à 100°. Ultra-silencieux, il offre différentes possibilités d'arrosage. Idéal pour couvrir de façon uniforme des petites aux grandes surfaces de forme rectangulaire.

- Bras oscillant en métal avec 18 buses en laiton
- Base robuste lestée anti-chute
- Aiguille pour l'entretien des ouvertures
- Débit maxi 18 l/mn

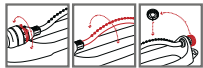

GF80005662	100-010-201
Box (LxWxH) cm 59x39,5x17	
Pcs 6	
Kg 3,90	8 004779 056628



Arroseur asperseur "SPIT METAL"

Arroseur à touche à secteur, en métal, monté sur embout, l'idéal pour les grandes surfaces.

- Angle d'arrosage de 15° à 360°
- Débit maxi 16 l/mn
- Pontée réglable

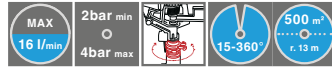

GF80002621	100-010-206
Box (LxWxH) cm 37x14x13	
Pcs 4	
Kg 1,66	8 004779 026218

09/ DÉVIDOIRS

Pratiques à utiliser et de bel aspect, portables ou trolley, les dévidoirs adaptés aux jardins de toutes les dimensions. Disponibles également en version Ready, livrés montés et équipés d'accessoires, prêts pour être immédiatement utilisés.



Chariot "EUROTANK PLUS"

- 20 m de tuyau "beta" de 1/2"
- Raccord robinet 3/4"
- 4 Raccords de 1/2"-5/8"
- Lance réglable



GF80005756	100-010-217
Box (LxWxH) cm 39x23,5x39	
Pcs 1	
Kg 4,23	8 004779 005558

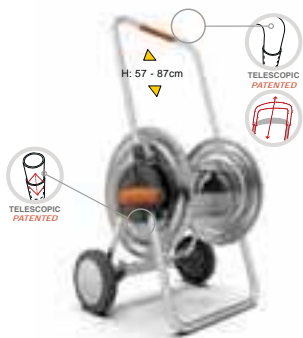

Chariot en métal "METAL TANK 75"

- Structure en aluminium robuste et stable
- Tambour en acier avec traitement anticorrosion
- Poignée télescopique rétractable
- 2 raccords rapides SOFT TOUCH
- Capacité max max. 75 m de tuyau ø 1/2"



Chariot "EUROTANK"

- Capacité : 60 m de tuyau de 1/2"
- Vendu avec tous les raccords nécessaires



Kit raccordement chariot/robinet

- Comprend :
- 1,5 m de tuyau tressé de 1/2"
 - 2 raccords à déclic de 1/2"
 - Raccord robinets de 3/4"



Porte-tuyau mural

À fixer au mur pour soutenir le support de tuyau.

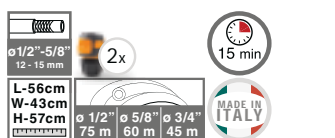

GF80005829	100-010-221
Box (LxWxH) cm 55x22x45	
Pcs 1	
Kg 7,00	8 004779 029776



GF80005729	100-010-216
Box (LxWxH) cm 39x14,5x37	
Pcs 1	
Kg 2,48	8 004779 005305



GF80007200	100-010-222
Box (LxWxH) cm 29,7x25,7x25,4	
Pcs 6	
Kg 2,54	8 004779 072000



GF80007040	100-010-267
Box (LxWxH) cm 38,5x29x30	
Pcs 8	
Kg 2,40	8 004779 070402



10/ TUYAUX SPECIAUX



Kit tuyau 10 m en spirale

- 10 m de tuyau en spirale extensible
- Raccord robinet 3/4"
- Raccords "ouverts"
- Lance réglable



GF80007204	100-010-270
Box (LxWxH) cm 50x10,5x10,5	
Pcs 1	
Kg 0,92	8 004779 072048



"AQUAPOP JOY"

Kit tuyau auto-extensible pour l'arrosage de plantes et fleurs et pour le nettoyage de surfaces externes. Idéal pour de petits jardins, terrasses ou balcons. Pratique, léger et facile à utiliser, grâce au tuyau qui s'allonge tout seul jusqu'à 15 m sous la pression de l'eau. Après usage, le tuyau vide, peut être retiré et compacté dans un petit espace.

- Tuyau auto-extensible de différentes longueurs : jusqu'à 7,5m / 15m / 22,5m
- Mini buse
- Connecteurs de tuyau à clic
- Connecteur de robinet 3/4"

NEW

**KIT
READY**

**EXTENDABLE
DURING USE**

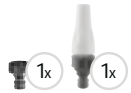

GF80007453	100-100-743
Box (LxWxH) cm 44X36X29	
15m Pcs 10	
Kg 6,2	8 004779 043185

GF80007452	100-100-741
Box (LxWxH) cm 39X37X20	
7,5m Pcs 10	
Kg 3,2	8 004779 043178

GF80007454	100-100-745
Box (LxWxH) cm 49X42X28	
22,5m Pcs 10	
Kg 8,7	8 004779 043222

11/ PROGRAMMATEURS

Programmateurs électroniques qui permettent de sélectionner les arrosages pour soigner avec plus d'efficacité les plantes et les fleurs.



Programmeur électronique "AQUATIME DUE.5"

Simple, intuitif et pratique, conçu suivant un design moderne, dispose de programmes combinables à 25+1 possibilités grâce aux deux sélecteurs à bouton faciles à utiliser.

- départs toutes les 6, 12, 24, 48, 72 heures pendant 1, 3, 5, 20, 45 minutes
- sélecteur à bouton pour départs manuels en dehors des cycles programmés
- bouton retardateur de 1 à 8 heures après configuration initiale selon les exigences de l'utilisateur
- fonction Easy Balcony : idéale pour l'arrosage goutte à goutte
- fonctionne avec pile alcaline de 9 volts
- dispositif d'arrêt de l'arrivée d'eau en cas de pile déchargée
- composants électriques protégés contre l'eau et l'humidité
- raccord robinet de 3/4"
- pression maximum d'utilisation. 8 Bar

Programmeur électronique "GF10"

Simplicité, fiabilité et design moderne, il permet de programmer différents programmes (10) via le sélecteur pratique à bouton. Pour régler la fréquence et la durée de l'arrosage, tournez le bouton jusqu'à la valeur souhaitée.

- L'arrosage commencera 3 secondes après la dernière rotation.
- positionner le sélecteur sur MAN pour les départs manuels en dehors des cycles programmés
 - fonctionne avec pile alcaline de 9 volts
 - dispositif d'arrêt de l'arrivée d'eau en cas de pile déchargée
 - composants électriques protégés contre l'eau et l'humidité
 - raccord robinet de 3/4"
 - pression maximum d'utilisation. 8 Bar

Programmeur électronique "GF30"

Simple, convivial et pratique, on peut aisément combiner jusqu'à 30 programmes différents au moyen de deux sélecteurs à bouton

- Arrosages chaque 3, 6, 12, 24, 48 heures pour 1, 3, 5, 15, 30, 60 minutes.
- Touche pour départs manuels pas compris dans les cycles de programmation
- Touche permettant de différer l'arrosage de 8 heures après la configuration initiale
- Il est alimenté par une batterie de 9 v
- Dispositif d'arrêt de la distribution de l'eau en cas d'épuisement de la batterie
- Composants électriques sont protégés contre l'eau et l'humidité
- Raccordement au robinet de 3/4"
- Pression maximum d'exercice: 8 bar

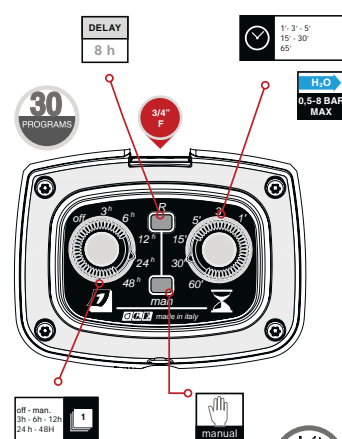
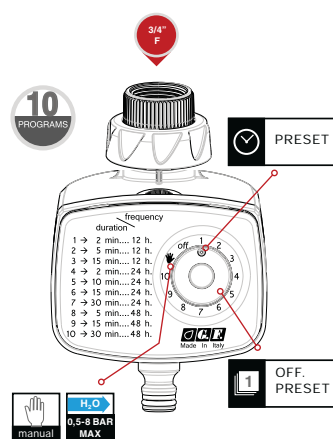
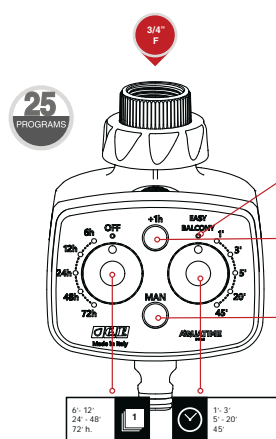

GF80006025	100-010-276
Box (LxWxH) cm 18,5x22,5x14,5	
Pcs 2	
Kg 1,08	8 004779 036675



GF80006018	100-010-280
Box (LxWxH) cm 18,5x22,5x14,5	
Pcs 2	
Kg 1,08	8 004779 029783



GF80006014	100-011-494
Box (LxWxH) cm 18,5x22,5x14,5	
Pcs 2	
Kg 1,08	8 004779 019111



Kit d'arrosage avec programmeur pour 20 pots/zones AQUATIME Solar UNO.3

Programmeur d'arrosage alimenté par énergie solaire prêt à l'emploi :

- **AUTONOME** : Grâce au panneau solaire intégré (≈3500 mm²) et au système de pompe, il ne nécessite pas de prise électrique ni de raccordement à l'alimentation en eau.
- **ÉCOLOGIQUE** : Alimenté par l'énergie solaire, même par temps nuageux, grâce à 3 piles NiMH AA 1,2V (HR6) rechargeables, d'une capacité minimale de 2000 mAh chacune (non incluses dans le kit).
- **SIMPLE et SÛR** : Il suffit de placer le filtre lesté dans un récipient rempli d'eau et de sélectionner l'un des 13 programmes prédéfinis en tournant le bouton (La fonction d'arrosage manuel est disponible : il suffit de tourner la molette jusqu'à la position MAN.). De plus, les composants électroniques sont protégés de l'eau et de l'humidité.
- **PRATIQUE** : Grâce au crochet à l'arrière, vous pouvez suspendre le programmeur au mur ou, en pliant le support, le poser directement sur une surface plane.
- **KIT PRÊT À L'EMPLOI** : Le kit contient tout le nécessaire pour l'irrigation goutte-à-goutte jusqu'à 20 zones/pots.

- 1 programmeur d'arrosage
- 1 filtre lesté
- 1 valve anti-siphon
- 20m de tuyau capillaire 4x6
- 20 piquets pour tuyau capillaire 4x6
- 20 goutteurs autocompensants (2 l/h)
- 2 connecteurs droits
- 2 coudes
- 20 connecteurs en T
- 4 bouchons fin de ligne

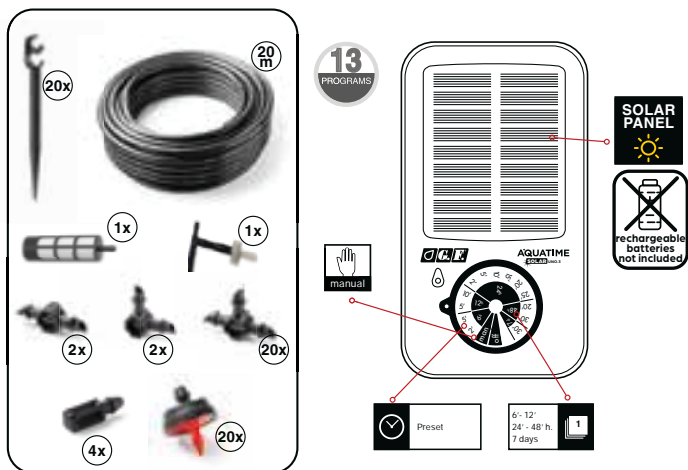

GF80006165	100-101-035
Box (LxWxH) cm 31x17x23	
Pcs 2	
Kg 2,20	



Desherbeur Electrique

Produit un choc thermique sur la mauvaise herbe (jusqu'à 650°) qui détruit les cellules de la plante et la mauvaise herbe en quelques secondes.

ÉCOLOGIQUE : aucun produit chimique, pesticide ou gaz n'est utilisé, il n'y a donc pas d'émissions de CO2 et pas de déchets.

SÛR : pas de flamme. Le crochet à l'arrière permet de placer le produit horizontalement sur le sol, sans que la buse ne touche le sol, afin que le produit refroidisse en toute sécurité.

ÉCONOMIQUE : pas de consommables à remplacer, par exemple le gaz ou le tuyau. 10 fois moins cher qu'un désherbeur à gaz.

EFFICACE ET ROBUSTE : détruit les cellules de la plante et la mauvaise herbe en quelques secondes. Moteur avec éléments chauffants robustes, offrant une longue durée de vie au Désherbeur Électrique GF.

PRÉCIS : 2 buses incluses : Une buse ronde, idéale pour enlever les mauvaises herbes de la pelouse, des parterres de fleurs ou du potager. Une buse plate pour un désherbage précis des bordures. **PUISSANCE DU MOTEUR** : 2000W

ERGONOMIQUE : confortable à utiliser grâce à sa longueur de 116 cm. Poignée ergonomique avec bouton d'alimentation facile à utiliser.

Contenu :
• 1 buse conique (prémontée) • 1 buse plate • 1 notice d'utilisation

Caractéristiques techniques
Tension nominale : 230 V - 50 Hz (courant alternatif)
Consommation électrique nominale : max. 2000 W
Température (sortie de la buse) : environ 650°
Classe de protection : II (double isolation)



GF80009201	100-100-772
Box (LxWxH) cm 120x14x23	
Pcs 2	
Kg 2,80	

BE DIFFERENT. BE UNCONVENTIONAL.

Voici GF Garden.

Des formes sobres.

Des lignes audacieuses.

Des couleurs pures.

Apportez du style aux espaces extérieurs.

Révolutionne le concept de jardinage traditionnel.

Le projet Unconventional est né du désir de déconstruire la vision du jardinage traditionnel et d'éveiller la curiosité, l'émerveillement et un sentiment d'appartenance. Les produits d'irrigation ont été sortis de leur « habitat naturel » et ne sont plus représentés de la manière habituelle dont les gens les utiliseraient.

À la place, ils ont été dotés d'une touche de style de vie et transformés en véritables accessoires avec leur propre caractère distinctif et attrayant.

La référence à leur contexte d'origine demeure, mais elle se trouve maintenant en arrière-plan, comme un cadre décoratif. Les synergies créées entre les couleurs, les formes, les matériaux et les gestes imprègnent le contenu visuel des images, mettant en avant la vision personnelle du style du spectateur et lui permettant d'interpréter le contexte par lui-même.

Passer du temps dans les espaces extérieurs signifie les personnaliser, les connecter à nos propres vies et les modeler selon nos désirs.

**Voici le message
que le projet GF
veut transmettre.
Les règles ne sont
pas toujours
gravées dans la pierre.**



PRO25
aqua@pop™ GREY



max
25 m
at 4 bar pressure

EXTENDABLE
TEXTILE HOSE
MADE IN ITALY

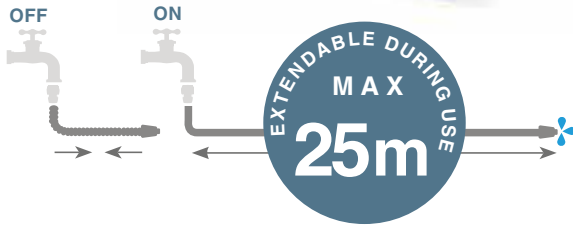

GF80287678	100-010-388
Box (LxWxH) cm 40x35,5x35	
Pcs 2	
Kg 4,8	8 004779 040160

AQUAPOP GREY PRO 25 m
Tuyau auto-extensible en tissu
Made in Italy

- tuyau auto-extensible de différentes tailles
- minilance ergonomique ou lance ergonomique 8 jets
- raccords tuyau à déclenchement, nez de robinet 3/4"
- conteneur et système d'accrochage au robinet



aqua@pop™ GREY
EASY

AQUAPOP GREY EASY 10/15/30 m
Tuyau auto-extensible en tissu Made in Italy

- tuyau auto-extensible de différentes tailles
- minilance
- raccords tuyau à déclenchement
- nez de robinet 3/4"



aqua@pop™ GREY
EASY10

GF80297672	100-010-392
Box (LxWxH) cm 25,5x9,7x25,5	
Pcs 1	
Kg 0,9	8 004779 040108



aqua@pop™ GREY
EASY15

GF80297673	100-010-394
Box (LxWxH) cm 25,5x9,7x25,5	
Pcs 1	
Kg 1	8 004779 040115

aqua@pop™ GREY
EASY30

GF80297676	100-010-400
Box (LxWxH) cm 25,5x14,5x25,5	
Pcs 1	
Kg 1,88	8 004779 040146





Kit tuyau auto-extensible "AQUAPOP"

Kit tuyau auto-extensible pour l'arrosage de plantes et fleurs et le nettoyage de surfaces externes. Idéal pour jardins, terrasses ou balcons. Après l'utilisation, une fois le tuyau vidé, il redevient compact et peut facilement être rangé à l'intérieur du conteneur fourni.

- tuyau auto-extensible de différentes tailles
- minilance ergonomique ou lance ergonomique 3 jets
- raccords tuyau à déclenchement
- nez de robinet 3/4"



from 5 to
15 m
at 4 bar pressure



from 10 to
30 m
at 4 bar pressure

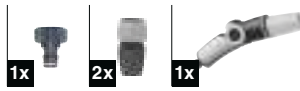

GF80287600	100-010-421
Box (LxWxH) cm 42x36x24	
Pcs 2	
Kg 2,6	8 004779 025914

GF80277600	100-010-420
Box (LxWxH) cm 42x36x24	
Pcs 2	
Kg 2,6	8 004779 025907

GF80267600	100-010-419
Box (LxWxH) cm 42x36x24	
Pcs 2	
Kg 2,6	8 004779 025891

GF80297600	100-010-422
Box (LxWxH) cm 42x36x24	
Pcs 2	
Kg 2,6	8 004779 025921

GF80287603	100-010-426
Box (LxWxH) cm 40,5x35,5x35	
Pcs 2	
Kg 4,5	8 004779 027697

GF80297603	100-010-427
Box (LxWxH) cm 40,5x35,5x35	
Pcs 2	
Kg 4,5	8 004779 027703

Kit tuyau léger « AQUALIGHT »

AquaLight est le tuyau innovant, hyper léger et antinceud. Léger et maniable. Structure antipli et antitorsion. Résistant et souple même aux basses températures. Facile à enrouler et ranger. Simple à réparer en cas de coupures ou de trous. Jusqu'à 3 fois plus léger par rapport à un tuyau traditionnel. Tuyau 100% recyclable, avec élimination avec le plastique (à l'exception des accessoires). Le kit complet comprend :

- AQUALIGHT 15 KIT : • pistolet " 8 jet "

aqualight



aqualight
15 KIT

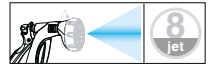
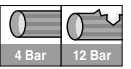

GF80287156	100-010-443
Box (LxWxH) cm 12x29x33	
Pcs 1	
kg 1,5	8 004779 038785



aqualight
15

aqualight
30

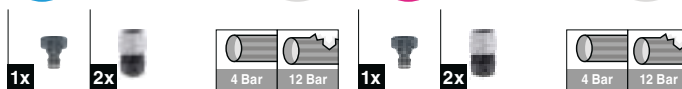

GF80007151	100-100-412
Box (LxWxH) cm 30x26x11,5	
Pcs 1	
kg 1,2	8 004779 036156

GF80007152	100-010-441
Box (LxWxH) cm 30x26x19	
Pcs 1	
kg 2,2	8 004779 036163



Mini dévidoir "AQUABAG STYLE"

Le nouveau dévidoir en version mini est idéal pour les plantes, fleurs et pots situés sur les terrasses, balcons, vérandas et jardins de petites dimensions. Grâce à la double modalité d'utilisation, posable à terre ou transportable, il est extrêmement pratique.

Il est équipé de:

- 11,5 mètres de tuyau flexible et tressé (10 intérieurs enroulables + 1,5 m extérieurs)
- 2 raccords à déclenchement SOFT TOUCH
- lance d'arrosage ergonomique 8 jets
- nez de robinet 3/4"

Enroulable et transportable / double usage / rangeable et accrochable au mur

aquabag style



11,5m

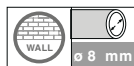
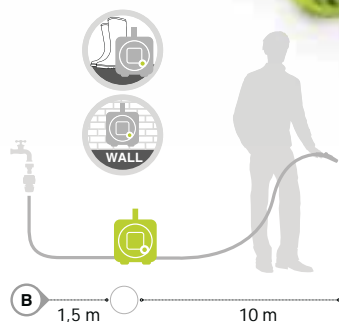
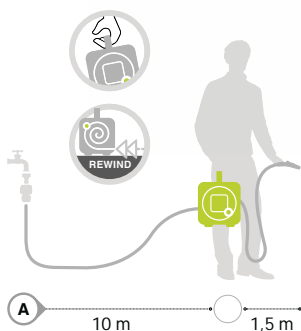

GF80285628	100-010-451
Box (LxWxH) cm 33x30x31,5	
Pcs 2	
Kg 4,5	8 004779 038341

GF80275628	100-010-450
Box (LxWxH) cm 33x30x31,5	
Pcs 2	
Kg 4,5	8 004779 038754

GF80265628	100-010-449
Box (LxWxH) cm 33x30x31,5	
Pcs 2	
Kg 4,5	8 004779 038761

aqualoag MAXI

16,5m



Dévidoir portable "AQUABAG MAXI"

Conçu pour n'importe quelle utilisation qui requiert un produit compact, idéal pour arroser balcons, terrasses et jardins moyens. S'enroule manuellement, transportable et facile à ranger.

- 16,5 mètres de tuyau flexible et tressé (15 intérieurs enroulables + 1,5 m extérieurs)
- 2 raccords rapides Soft Touch
- lance d'arrosage ergonomique 8 jets
- nez de robinet "indoor-outdoor" 3/4", idéal pour chaque type de robinet, aussi ceux utilisés à l'intérieur (par ex. cuisine, salle de bain, buanderies...)

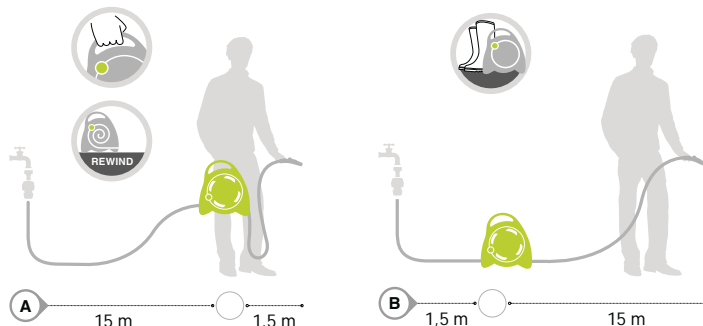

GF80285608	100-010-455
Box (LxWxH) cm 42x36x35	
Pcs 2	
Kg 7	8 004779 023217



GF80275608	100-010-454
Box (LxWxH) cm 42x36x35	
Pcs 2	
Kg 7	8 004779 023200

GF80265608	100-010-453
Box (LxWxH) cm 42x36x35	
Pcs 2	
Kg 7	8 004779 023194

aqualoalcoy

AQUABALCONY - Kit sellette porte-tuyau 10 m

Idéal pour arroser les plantes, fleurs et pots placés sur les terrasses, balcons, vérandas et jardins de petites dimensions. Grâce au double mode d'utilisation, à poser par terre ou à transporter, il se révèle extrêmement pratique

Équipement inclus :

- 10 mètres de tuyau flexible
- 2 raccords à déclenchement
- lance d'arrosage ergonomique 8 jets
- Nez de robinet 3/4"



10 m

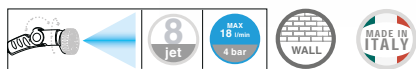

GF80275852	100-010-459
Box (LxWxH) cm 64x29x32	
Pcs 6	
Kg 7,5	8 004779 030680

GF80265852	100-010-458
Box (LxWxH) cm 64x29x32	
Pcs 6	
Kg 7,5	8 004779 030673

GF80295852	100-010-461
Box (LxWxH) cm 64x29x32	
Pcs 6	
Kg 7,5	8 004779 030710



GF80285852	100-010-460
Box (LxWxH) cm 64x29x32	
Pcs 6	
Kg 7,5	8 004779 030697



Kit Dévidoir Concept EasyGuide, avec tuyau ultraléger Aqualight 30.
 Chariot dévidoir en plastique et métal, pratique grâce au système de guidage du tuyau qui facilite l'enroulement du tuyau. Il est très léger grâce au tuyau fourni qui est jusqu'à 3 fois plus léger qu'un tuyau traditionnel. Grâce à sa poignée télescopique, il est peu encombrant et facile à ranger, même dans les petits espaces.
 Entièrement assemblé et équipé.

- pistolet 8 jets
- 4 raccords automatiques SOFT TOUCH 1/2" - 5/8" (12 - 15 mm)
- 1 raccord de robinet 3/4" (20 - 27 mm)
- tuyau ultraléger Aqualight 30 m 5/8"



GF80285866		100-010-464		
Box (LxWxH) cm 80x120x55				
Pcs 6				
Kg 30				

Kit Dévidoir Concept EasyGuide
 Chariot dévidoir en plastique et métal, pratique grâce au système de guidage du tuyau qui facilite l'enroulement du tuyau. Grâce à sa poignée télescopique, il est peu encombrant et facile à ranger, même dans les petits espaces. Entièrement assemblé et équipé.

- pistolet 8 jets
- 4 raccords automatiques SOFT TOUCH 1/2" - 5/8" (12 - 15 mm)
- 1 raccord de robinet 3/4" (20 - 27 mm)
- tuyau 30 m Ø 5/8"



GF80285868		100-100-420		
Box (LxWxH) cm 80x120x55				
Pcs 6				
Kg 36				

"CONCEPT"
 Chariot dévidoir en plastique et métal. Il est peu encombrant et facile à ranger dans de petits espaces grâce à la poignée télescopique. Entièrement assemblé et équipé.

- capacité maxi 60 m de tuyau Ø 1/2"
- complet de raccords pour tuyau à défile
- chariot avec roues et poignée télescopique rétractable



GF80285795		100-010-470	
Box (LxWxH) cm 38,5x14,5x55			
Pcs 1			
Kg 2,5			

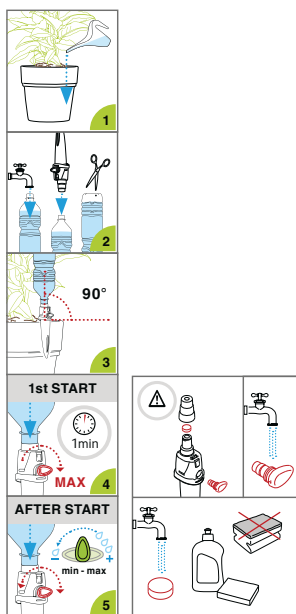

Système autonome d'arrosage à gouttes pour plantes en pot. Simple et pratique, le système aquaflora holiday, nécessite uniquement une bouteille d'eau de 0,5 à 2 litres pour fonctionner, évitant les déplacements des pots et plantes ou les raccordements d'urgence au réseau hydrique.

- **de la simplicité:** pour commencer l'arrosage, il suffit d'installer une bouteille d'eau sur le piquet, d'y faire un petit trou pour permettre l'échappement de l'air en excès, d'enfoncer le piquet dans le sol et de régler le débit d'eau désiré.
- **d'une arrosage efficace:** aquaflora holiday, grâce à une grille d'émission spéciale, distribue l'eau directement sur les racines, évitant les gaspillages inutiles et l'évaporation de celle-ci.
- **d'adaptabilité:** le système fonctionne avec tout type de pot, indépendamment de la forme et des dimensions.
- **utilisation en extérieur comme en intérieur**



"AQUAFLOA HOLIDAY" Mix color
Système d'arrosage pour plantes en pot idéal pour le bien-être de toutes les plantes de la maison pendant les excursions, déplacements et vacances.

"AQUAFLOA HOLIDAY TRIS" Mix color
Emballage pratique accrochable de 3 pièces

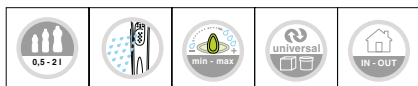

GF80256343	100-010-476
Box (LxWxH) cm 38,5x29x30	
Pcs 24	
Kg 2	

GF80256344	100-010-478
Box (LxWxH) cm 37x24x19,5	
Pcs 6	
Kg 1,4	



“SUNNY STYLE PREMIUM” douche solaire

La douche solaire “Sunny Style Premium” exploite l’énergie des rayons solaires en produisant écologiquement de l’eau chaude sans consommer de l’énergie électrique.

- mélangeur eau chaude e froide pour régler la température nécessaire
 - base/réservoir stable et sure
 - hauteur réglable de 1,40 à 2,10 m
 - douchette extractible et réglable
 - régulateur de pression dans la base avec soupape de sécurité
 - plug&play kit équipé de nez de robinet 3/4" , 2 raccords à déclenchement SOFT TOUCH et 10 m de tuyau sans phtalates pour le branchement au robinet
- Breveté

“SUNNY STYLE” douche solaire

La douche solaire “Sunny Style” exploite l’énergie des rayons solaires en produisant écologiquement de l’eau chaude sans consommer de l’énergie électrique.

- mélangeur eau chaude e froide pour régler la température nécessaire
 - base/réservoir stable et sure
 - hauteur utile 2 m
 - régulateur de pression dans la base avec soupape de sécurité
 - nez de robinet 3/4"
- Breveté

Sunny Style Premium



Sunny Style

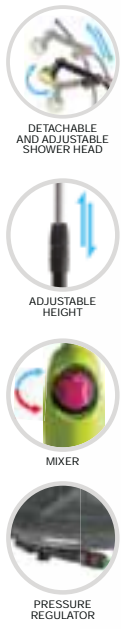

GF80005524	100-010-490
Box (LxWxH) cm 60x23x60	
Pcs 1	
Kg 7,53	8 004779 019210

GF80005523	100-010-489
Box (LxWxH) cm 60x23x60	
Pcs 1	
Kg 7,53	8 004779 019203

GF80005520	100-010-499
Box (LxWxH) cm 60x23x60	
Pcs 1	
Kg 6,38	8 004779 019135

GF80005519	100-010-498
Box (LxWxH) cm 60x23x60	
Pcs 1	
Kg 6,38	8 004779 018794



Carton Display - 24pz
"AQUAPOP GREY PRO 25m"

Carton Display - 72pz
"AQUAPOP GREY EASY 15m"

Carton Display
"AQUAFLOA HOLIDAY"
color mix 160 pz.

Carton Display
"AQUAFLOA HOLIDAY TRIS"
color mix 72 pz.

GF80287685	100-100-414
Box (LxWxH) cm 80x60x115	
In Store (LxWxH) cm 80x60x160	
Kg 73	Pcs 24 EAN 8004779040160

GF80297680	100-010-395
Box (LxWxH) cm 80x60x115	
In Store (LxWxH) cm 80x60x160	
Kg 87	Pcs 72 EAN 8004779040115

GF80250080	100-100-410
Box (LxWxH) cm 82x42x63	
In Store (LxWxH) cm 79x40x143	
Kg 15	Pcs 160 EAN 8004779023330

GF80250081	100-010-479
Box (LxWxH) cm 82x42x63	
In Store (LxWxH) cm 79x40x143	
Kg 17,4	Pcs 72 EAN 8004779023385

MERCHANDISING



Carton Display
"AQUAPOP 15" mix color
 20 pz. (6 pz. lime, 4 pz. fuxia, 6 pz. blue, 4 pz. gray)

Carton Display
"AQUAPOP 30" mix color
 12 pz. (6 pz. lime, 6 pz. gray)

Carton Display
AQUALIGHT 15 m 5/8"
 45 pz.

Carton Display
AQUALIGHT 30 m 5/8"
 25 pz.

GF80257651	100-100-418
Box (LxWxH) cm 72x54x115 In Store (LxWxH) cm 72x54x160	
Pcs 1	Kg 31

GF80257603	100-100-531
Box (LxWxH) cm 72x54x115 In Store (LxWxH) cm 72x54x160	
Pcs 1	Kg 33

GF80170083	100-010-444
Box (LxWxH) cm 82x60x115 In Store (LxWxH) cm 80x60x160	
Kg 70	Pcs 45
EAN 8004779036156	

GF80170085	100-010-446
Box (LxWxH) cm 82x60x115 In Store (LxWxH) cm 80x60x160	
Kg 71	Pcs 25
EAN 8004779036163	





en collaboration avec



**La collection FOR OCEAN
de GF est fabriquée à partir
de plastique collecté sur les
côtes, les îles et les rivières**

QU'EST-CE QUE LE OCEAN-BOUND PLASTIC ?

L'Ocean-Bound Plastique est défini comme un déchet plastique "risquant de se retrouver dans l'océan". On estime que le plastique OBP représente 80 % des déchets plastiques marins.

En particulier, la certification divise ce type spécifique de déchets plastiques en 3 catégories principales :



Les déchets plastiques mal collectés situés dans un rayon de 50 km de la côte



Les déchets plastiques mal collectés situés à 200 mètres des rivières et dans les rivières



Les déchets plastiques mal collectés situés à 200 mètres des côtes



La méthode

#TIDE OCEAN MATERIAL

Tide Ocean SA est une société suisse qui collecte 100 % de plastique récupéré en mer et le transforme en une ressource précieuse. Le processus de recyclage primé est strictement mécanique et a été développé en étroite collaboration avec la Haute École spécialisée suisse. #tide® ne traite pas de plastique vierge. En raison de ses normes commerciales éthiques strictes et de sa transparence dans la chaîne d'approvisionnement, #tide® est la marque la plus fiable en matière de consommation responsable de plastique.

tide.earth/EN/

En collaborant avec différentes associations à travers le monde, ils sont capables de :

1. COLLECTER LE PLASTIQUE RÉCUPÉRÉ EN MER :

ils coordonnent des groupes de pêcheurs en Asie du Sud-Est, qui à leur tour collectent des déchets plastiques (en particulier des bouteilles en plastique) sur les îles, les plages et le long des côtes.

2. TRIER ET TRAITER LE PLASTIQUE EN MATIÈRE PREMIÈRE RECYCLÉE :

Le processus est supervisé et surveillé par une branche spécialisée de l'Université suisse.

3. VENDRE DE LA MATIÈRE PREMIÈRE RECYCLÉE ET CERTIFIÉE :

Tout est certifié
100% Ocean Bound Plastic.

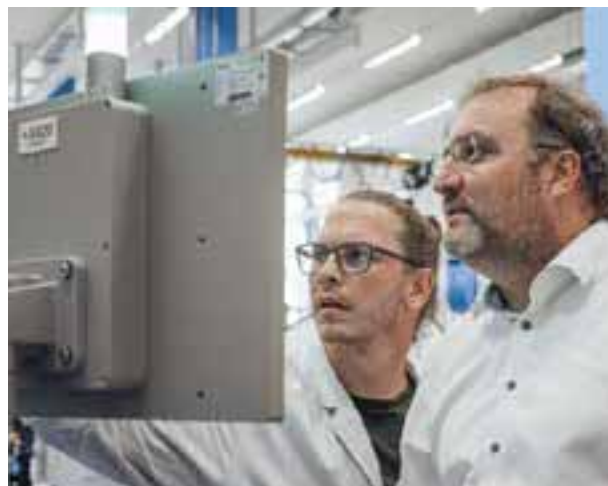



+80%

de plastique
recyclé ÖBP
(hors tuyau)



Aquabag 11,5m et 16,5m

Conçu pour toute application nécessitant un produit compact, il est idéal pour les balcons, les terrasses, les jardins de taille moyenne. Enroulement manuel, portable, facile à ranger.

16,5 ou 11,5 m de tuyau flexible tressé, 2x connecteurs de tuyau à clic rapide, 1x connecteur de robinet 3/4", 1x buse ergonomique



Aquabag 16,5m - Display

GF80656088	100-011-772
LxWxH cm 80x40x105h	
Pcs 12	
Kg 42	

Aquabag 11,5m - Display

GF80656077	100-011-774
LxWxH cm 80x40x105h	
Pcs 15	
Kg 34	

+80%

de plastique
recyclé ÖBP
(hors tuyau)



Aquapop 15m et 30m

Kit de tuyau auto-extensible pour l'arrosage des plantes et des fleurs, idéal pour les jardins, les patios et les balcons. Après utilisation, le tuyau vide se rétracte à des dimensions extrêmement compactes, ce qui lui permet d'occuper un espace minimal dans le conteneur pratique fourni, conçu pour faciliter le rangement.

Tuyau auto-extensible de 15m ou 30m, 1x buse ergonomique, 2x connecteurs de tuyau à clic, 1x connecteur de robinet 3/4"

Aquapop 15m - Display

GF80657693	100-011-771
LxWxH cm 80x40x105h	
Pcs 16	
Kg 25	

Aquapop 30m - Display

GF80657694	100-011-773
LxWxH cm 80x40x105h	
Pcs 12	
Kg 38	





+50%
de plastique
recyclé OBP



Aquaflora Holiday Single et Tris

Un système d'arrosage goutte à goutte pour les plantes en pot. Pour commencer l'arrosage, il suffit de fixer une bouteille en plastique d'une capacité de 0,5 à 2 litres, remplie d'eau sur le pic, percer un petit trou dans le fond retourné afin que l'air puisse s'échapper, puis pousser le pic dans le sol et ajuster le débit d'eau selon les besoins. Il intègre une grille de sortie spéciale qui délivre chaque goutte successive directement aux racines, évitant ainsi le gaspillage et l'évaporation de l'eau

Aquaflora Tris - Display

GF80650081	100-011-775
LxWxH cm 40,5x40,5x63h	
Pcs 36	
Kg 9	8 004779 044106

Aquaflora 1x - Display

GF80650080	100-011-776
LxWxH cm 40,5x40,5x63h	
Pcs 80	
Kg 8	8 004779 044601





RECO®

REUSE REDUCE RECYCLE

**La première gamme
d'irrigation avec plus de
70% de plastique recyclé.**





WE ARE GREEN

RÉUTILISER, RÉDUIRE, RECYCLER,

la nouvelle approche de G.F. qui prend vie au sein de la gamme de RECO. Une gamme composée à plus de 70 % de matières plastiques recyclées, gamme qui est ainsi rigoureusement Made in Italy. Un nouveau cycle de chaîne de production, plus attentif au développement durable et aux émissions de CO2. Une nouvelle Mission, une Vision qui se projette dans le futur, étant donné que pour irriguer l'environnement, il faut avant toute chose le respecter. **We are green.**

Réutilisation

Donner une seconde vie au plastique

Le concept d'Économie circulaire peut également et surtout s'appliquer à la chaîne de production du plastique. À l'époque actuelle, l'utilisation de cette matière première pour la fabrication d'articles n'a cessé d'augmenter, mais le recyclage ne parvient pas à suivre le rythme. C'est pour cette raison que la gamme RECO a été créée.

Reuse - Les articles pour l'irrigation appartenant à la gamme RECO sont produits à partir de polypropylène provenant de la post-consommation (comme, par exemple, la collecte sélective à domicile sur le territoire national), mais pas seulement, ils le sont également à partir des déchets industriels des entreprises, y compris ceux qui proviennent de secteurs complètement différents (comme le secteur médical, du bâtiment, de l'automobile et beaucoup d'autres). Un système qui englobe donc non seulement le processus industriel, mais aussi la réutilisation des déchets produits par le consommateur final, en obtenant ainsi un processus aussi complet et avec le plus grand impact positif possible.

Recycle - en remplaçant les plastiques traditionnels par des matériaux durables, la gamme RECO est réalisée avec plus de 70 % de matières plastiques recyclées. Un processus qui permet à G.F. de redonner, à ce que l'on considère comme un simple déchet, une seconde vie : en se transformant de simple déchet en une nouvelle ressource.

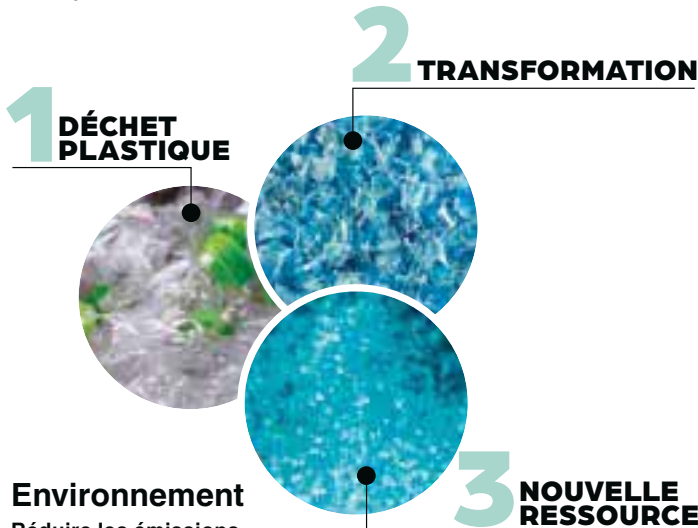

Environnement

Réduire les émissions

Il ne faut pas non plus oublier l'impact sur le climat : les processus de transformation et d'utilisation des matières premières engendrent un impact considérable sur l'environnement, en entraînant une augmentation des émissions de CO2. Une utilisation plus rationnelle est en mesure de réduire les émissions de dioxyde de carbone et de contribuer à la santé de l'environnement.

Reduce - dans le but de réduire à la fois les émissions de CO2 et les émissions de combustibles fossiles, en augmentant de cette manière la durabilité de l'impact de la production, les produits RECO sont créés à partir d'ABS provenant des propres déchets industriels de G.F. L'ABS, retraité de manière appropriée, est à nouveau transformé en matière première réutilisable. **Ce système permet à G.F. d'avoir une chaîne d'approvisionnement plus durable, avec des émissions de CO2 limitées: chaque produit de la gamme RECO permet de réaliser plus de 50%* d'économie de CO2 par rapport à un même produit de la gamme traditionnelle.**

(*) Données moyennes, non contractuelles, soumises à des variations qui dépendent de facteurs externes.

Premiers dans le jardin

Innovation Unconventional

G.F. est depuis toujours engagée dans le développement continu de la qualité de ses produits et d'une gamme répondant de mieux en mieux aux besoins et aux exigences du marché. C'est pourquoi G.F. est le premier chef de file du secteur des accessoires pour l'irrigation à développer une gamme à partir de sources recyclables.

RECO est la première gamme d'accessoires pour l'irrigation, produite avec plus de 70 % de plastique recyclé.

Une gamme complète, essentielle et intuitive. Une ligne qui n'accepte aucun compromis : la plus haute qualité G.F., allée au respect de l'environnement.





CYCLE DE CHAÎNE D'APPROVISIONNEMENT G.F.

CHAÎNE D'APPROVISIONNEMENT ET PRODUCTION

Grâce aux départements Achats, R&D, Qualité ainsi qu'à des installations de production ultramodernes, G.F. est en mesure d'assurer une sélection attentive des ressources et un contrôle rigoureux de toutes les étapes de la production, de l'arrivée des matières premières jusqu'au montage final.

Tout cela, combiné à un suivi et à une évaluation constants de tous les fournisseurs, permet une collaboration sûre, avec uniquement des acteurs sécurisés et certifiés.

G.F. Produit RECO
 Manufactures RECO / Produit RECO
 Fertigung von RECO / Produce RECO
 A G.F. produz RECO

+70% RICICLATA
 recycled - reciclée
 recycelt - reciclada

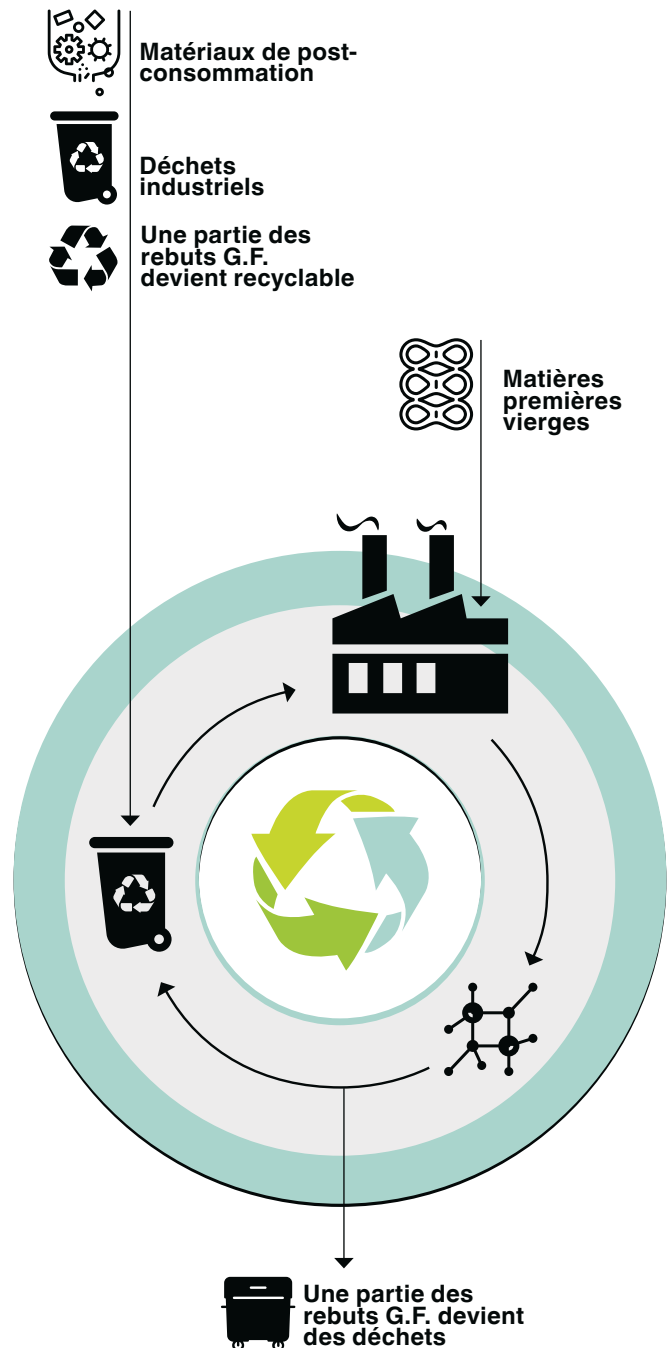



Raccord robinets filetés

- Filetage interne vissable au robinet
- Facile à tenir
- Raccord rapide mâle pour branchement au raccord automatique



Raccord robinets double sortie

Raccord robinets double sortie avec réglage du jet différencié. Modulateur-régulateur de débit pour chaque sortie pour régler séparément le débit. Permet d'utiliser plusieurs accessoires.



Raccord "OUVERT"

Pour brancher le tuyau au robinet d'un simple déclic. Débit d'eau continu.



Raccord réparateur

Permet de réparer les tuyaux endommagés ou de raccorder deux tuyaux.

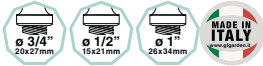

GF80605414	100-010-521
Box (LxWxH) cm 20,7x14,7x10,4	
Pcs 10	
Kg 0,44	8 004779 035692



GF80605073	100-010-537
Box (LxWxH) cm 37,5x25,5x15,5	
Pcs 8	
Kg 1,49	8 004779 035807



GF80605808	100-010-525
Box (LxWxH) cm 20,7x14,7x10,4	
Pcs 10	
Kg 0,46	8 004779 035715



GF80605819	100-010-535
Box (LxWxH) cm 22,7x15,2x15,4	
Pcs 10	
Kg 0,66	8 004779 038969

GF80603414	100-010-520
Box (LxWxH) cm 12x46x15	
Pcs 75	
Kg 2,07	8 004779 035685

GF80603808	100-010-524
Box (LxWxH) cm 24x46x15	
Pcs 50	
Kg 1,57	8 004779 035067

GF80603819	100-010-534
Box (LxWxH) cm 12x46x15	
Pcs 25	
Kg 1,33	8 004779 038952



Raccord "ACQUASTOP"

Pour brancher le tuyau aux différents accessoires d'arrosage d'un simple déclic. Clapet d'arrêt d'arrivée d'eau automatique.



Raccord "OUVERT"

Pour brancher le tuyau au robinet d'un simple déclic. Débit d'eau continu.



Raccord "ACQUASTOP"

Pour brancher le tuyau aux différents accessoires d'arrosage d'un simple déclic. Clapet d'arrêt d'arrivée d'eau automatique.



Raccord réparateur

Permet de réparer les tuyaux endommagés ou de raccorder deux tuyaux.



GF80605809	100-010-529
Box (LxWxH) cm 20,7x14,7x10,4	
Pcs 10	
Kg 0,48	8 004779 035722



GF80605817	100-010-527
Box (LxWxH) cm 22,7x15,2x15,4	
Pcs 10	
Kg 0,66	8 004779 038921

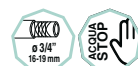

GF80605818	100-010-531
Box (LxWxH) cm 22,7x15,2x15,4	
Pcs 10	
Kg 0,66	8 004779 038945



GF80605816	100-010-533
Box (LxWxH) cm 22,7x15,2x15,4	
Pcs 10	
Kg 0,66	8 004779 038433

GF80603809	100-010-528
Box (LxWxH) cm 12x46x15	
Pcs 25	
Kg 0,87	8 004779 035074

GF80603817	100-010-526
Box (LxWxH) cm 12x46x15	
Pcs 25	
Kg 1,33	8 004779 038914

GF80603818	100-010-530
Box (LxWxH) cm 12x46x15	
Pcs 25	
Kg 1,33	8 004779 038938

GF80603816	100-010-532
Box (LxWxH) cm 12x46x15	
Pcs 25	
Kg 1,33	8 004779 038440



Raccord connecteur double male
Permet d'associer DEUX tuyaux équipés de raccords automatiques.



Raccords trois points "Y"
Permet d'associer TROIS tuyaux équipés de raccords automatiques.



Raccord adaptateur filetage avec raccord mâle
Permet de raccorder un tuyau équipé de raccords automatiques aux arroseurs, d'un simple déclic, à une entrée d'eau filetée femelle 3/4 gaz" (ø 20-27 mm)



GF80605450	100-010-539
Box (LxWxH) cm 14,5x14,5x11	
Pcs 10	
Kg 0,25	
8 004779 035814	

GF80603450	100-010-538
Box (LxWxH) cm 12x46x15	
Pcs 75	
Kg 0,80	
8 004779 035081	



GF80605451	100-010-541
Box (LxWxH) cm 14,5x14,5x11	
Pcs 10	
Kg 0,31	
8 004779 035821	

GF80603451	100-010-540
Box (LxWxH) cm 12x46x15	
Pcs 75	
Kg 1,25	
8 004779 035098	



GF80605429	100-010-523
Box (LxWxH) cm 14,5x14,5x11	
Pcs 10	
Kg 0,22	
8 004779 035708	

GF80603429	100-010-522
Box (LxWxH) cm 12x46x15	
Pcs 75	
Kg 0,59	
8 004779 035104	





Lance moyenne

- Réglage du jet: du type conique fin pulvérisé au type droit
- Débit maxi 14 l/mn à 4 bar



Kit lance moyenne

- Lance moyenne
- Raccord robinet 3/4", 1/2" et 1"
- raccords 1/2"-5/8" "OUVERT" et "ACQUASTOP"



Pistolet d'arrosage "3 JET Easy"

- Régulateur-modulateur de débit pour le réglage progressif du débit d'eau de arrêt à l'entièrement ouvert.
- Pointe sélecteur "3 JET": jet fixe, à éventail et conique.
- Débit max 18 l/min à 4 bars.



Pistolet multijet "8 JET Easy"

- Régulateur-modulateur de débit pour le réglage progressif du débit d'eau de arrêt à l'entièrement ouvert
- Sélecteur "8 JET" à rotation avec la possibilité de sélectionner 8 jets différents
- Débit max 18 l/min à 4 bars



GF80605400	100-010-543
Box (LxWxH) cm 29,7x24,2x11,4	
Pcs 10	
Kg 0,74	8 004779 035838



GF80606917	100-010-544
Box (LxWxH) cm 37,5x25,5x15,5	
Pcs 10	
Kg 2,22	8 004779 038419

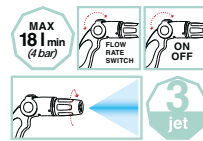

GF80605537	100-010-548
Box (LxWxH) cm 36x21,7x12	
Pcs 8	
Kg 1,14	8 004779 035869

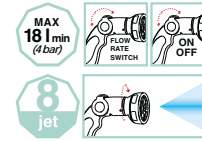

GF80606912	100-010-552
Box (LxWxH) cm 36x21,7x12	
Pcs 8	
Kg 1,30	8 004779 035876



Kit pistolet d'arrosage multijet "8 JET Easy"

- Pistolet d'arrosage multijet "8 JET Easy"
- Raccord robinet 3/4", 1/2" et 1"
- raccords 1/2"-5/8" "OUVERT" et "ACQUASTOP"



Pistolet d'arrosage débit moyen "3 JET"

- Régulateur-modulateur de débit avec couverture en caoutchouc souple antiglisse
- Levier avant avec dispositif on/off
- Sélecteur de jet « 3 JET » : jet fixe, éventail, conique
- Débit maximal 20 l/min à 4 bar



Fusil d'arrosage multijet réglable sur rallonge

- L'idéal pour atteindre les coins les moins accessibles des plates-bandes, pots et jardinières
- 8 types de jet d'eau différents
- Robinet pour le réglage micrométrique du jet.
- Articulation réglable
- Débit maxi 16 l/mn à 4 bar.

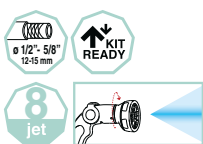

GF80606918	100-010-554
Box (LxWxH) cm 37,5x25,5x15,5	
Pcs 6	
Kg 1,72	8 004779 038426

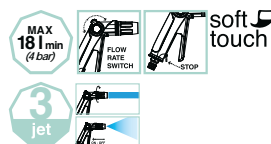

GF80606903	100-010-546
Box (LxWxH) cm 36x21,7x12	
Pcs 8	
Kg 1,30	8 004779 037825

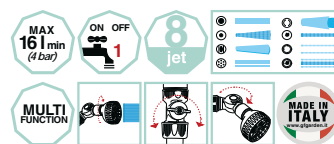

GF80605448	100-010-571
Box (LxWxH) cm 78,4x14,4x13,4	
Pcs 4	
Kg 1,07	8 004779 035999





Arroseur "CONO"

Arroseur statique adapte aux petites surfaces et celles demandant un jet nébulisé et délicat. Version sur piquet.

- Débit maxi 23 l/mn



Arroseur "ROTAX"

L'idéal pour l'arrosage de petites et moyennes surfaces. Version sur piquet.

- Buses réglables pour optimiser l'arrosage en fonction du type de plantes
- Débit maxi 19 l/mn.



Arroseur "ROTAX"

L'idéal pour l'arrosage de petites et moyennes surfaces.

- Buses réglables pour optimiser l'arrosage en fonction du type de plantes
- Débit maxi 19 l/mn.



Arroseur "DRIVER"

Arroseur circulaire multifonction sur base.

Une simple rotation du disque permet d'arroser 8 zones différentes.

- Débit maximum 18 l/min



GF80605619	100-010-562
Box (LxWxH) cm 37,5x25,5x15,5	
Pcs 8	
Kg 0,86	8 004779 035937



GF80605633	100-010-560
Box (LxWxH) cm 37,5x25,5x15,5	
Pcs 8	
Kg 0,99	8 004779 035920



GF80605632	100-010-556
Box (LxWxH) cm 37,5x25,5x15,5	
Pcs 8	
Kg 1,28	8 004779 035890



GF80605617	100-010-558
Box (LxWxH) cm 37,5x25,5x15,5	
Pcs 4	
Kg 1,28	8 004779 035913



Arroseur circulaire "Super rotax"

Avec ses deux bras tournants à double réglage, pour un arrosage homogène, tant sur les moyennes que grandes surfaces

- Buses et bras réglables séparément
- Surface arrosée de 30 à 160 m².
- Base très stable
- Débit maxi 15 l/mn



Porte-tuyau mural

À fixer au mur pour soutenir le support de tuyau.



GF80605615	100-010-563
Box (LxWxH) cm 39x28,5x27	
Pcs 6	
Kg 1,46	8 004779 035944

GF80607040	100-010-570
Box (LxWxH) cm 38,5x29x30	
Pcs 8	
Kg 2,36	8 004779 035173



aqualbag

Mini dévidoir "AQUABAG"

Le nouveau dévidoir en version mini est idéal pour irriguer les plantes, fleurs et pots situés sur les terrasses, balcons, vérandas et jardins de petites dimensions. Grâce à la double modalité d'utilisation, posable à terre ou transportable, il est extrêmement pratique à l'usage; compact, léger et de design séduisant, il rend les moments passés en plein air encore plus agréables.

- 10 mètres de tuyau flexible et tressé (8,5 m intérieurs enroutables + 1,5 m extérieurs)
- 2 raccords à déclenchement
- lance à jet réglable moyenne
- nez de robinet 3/4"

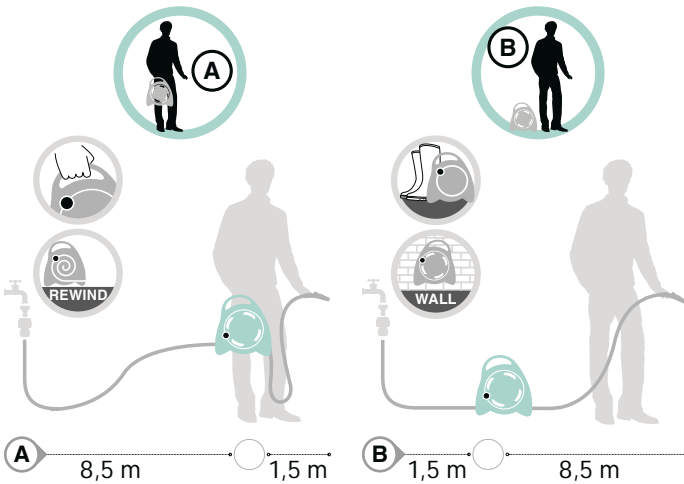

MAX 14 l/min (4 bar)					
GF80605606 100-010-569					
Box (LxWxH) cm 35x30x32					
	Pcs 2				
Kg 4,05					



Kit 20

Kit goutte à goutte idéal pour les balcons, terrasses, plates-bandes et petits potagers. Jusqu'à 20 pots/zones.

Contient :

- 1 Réducteur de pression (de 3/3,5 à 1/1,2 bars)
- 1 Raccord robinet 3/4" (20-27 mm)
- 20 m de tuyau capillaire 4x6
- 20 Piquets tuyau capillaire
- 20 Goutteurs réglables en ligne (0-8 l/h ; 1,5 bars)
- 3 Robinets en réseau
- 5 Raccords droits
- 10 Raccords coudés
- 10 Raccords en T
- 20 Bouchons de fin de ligne

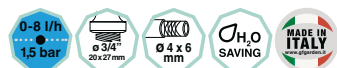

GF80606163	100-010-572
Box (LxWxH) cm 28x6,2x30,5	
Pcs 1	
Kg 0,90	



WE ARE GREEN - WE ARE GREEN - WE ARE GREEN - WE ARE GREEN - WE ARE GREEN - WE ARE GREEN - WE ARE GREEN - WE ARE GREEN

**75%
RECYCLED
PLASTIC**

RECO 75%
RECO 75%

**LES TUYAUX
RECYCLES
RECO**

TUYAU AVEC 75% DE PVC RECYCLÉ

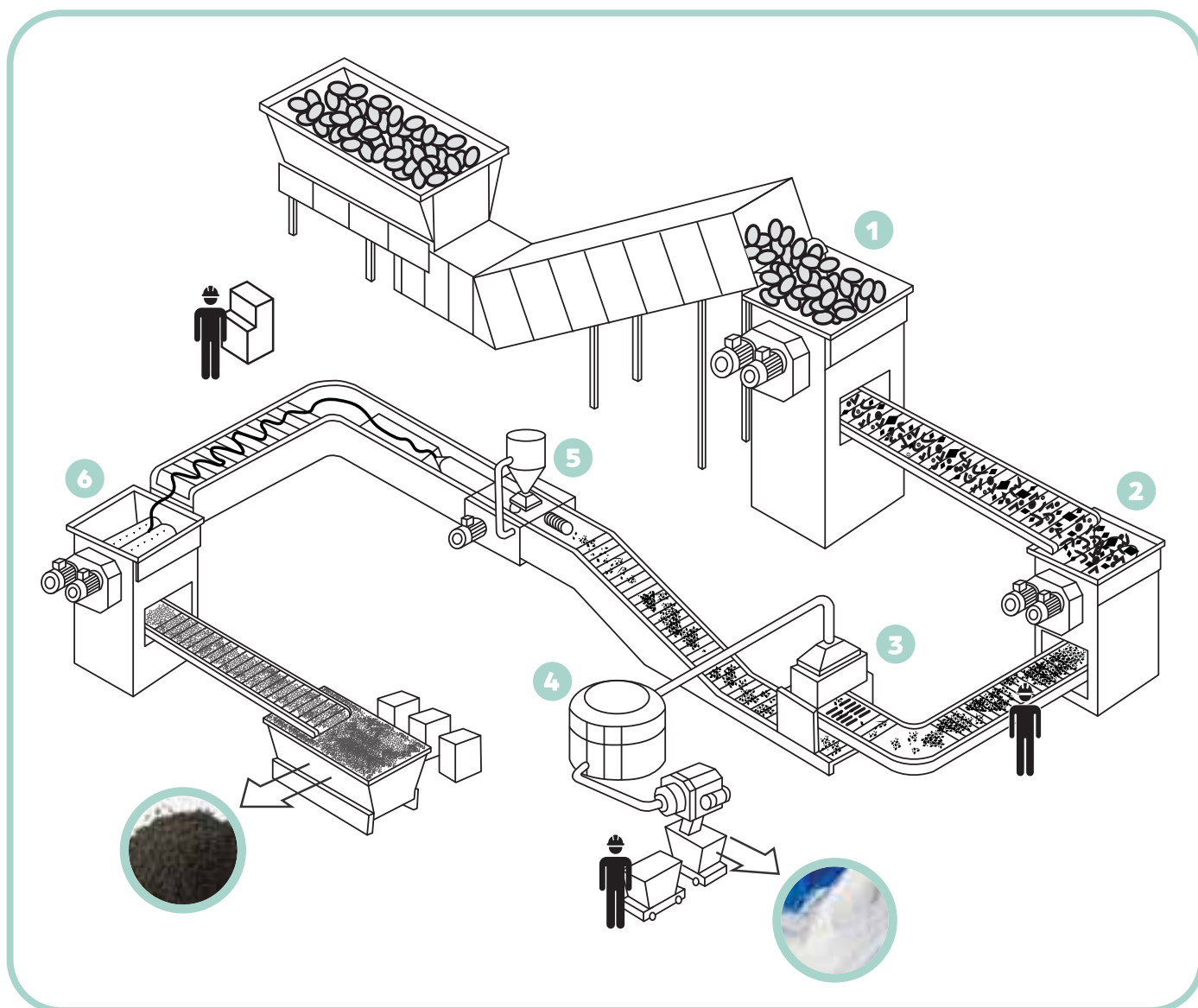

1 COUPE

2 BROYAGE

3 TAMISAGE

4 SÉPARATION DES FIBRES

5 MÉLANGE DU COLORANT ET DE L'EXTRUSION

6 COUPE

ÉTAPE A (1, 2)

Les tuyaux de déchets sont coupés (1) puis broyés en petits morceaux de quelques centimètres à travers des broyeur (2).

ÉTAPE B (3,4)

Ensuite, ces petits morceaux passent à travers les systèmes de tamis (3) pour séparer la fibre du PVC (4). Ce résidu de PVC est appelé « la semoule ». Nous devons séparer les fibres qui proviennent du renforcement textile de nos tuyaux pour améliorer la résistance à la pression de nos produits finaux.

ÉTAPE C (5,6)

Cette semoule est mélangée (5) avec un colorant noir et traitée dans une extrudeuse (environ 150°/160°C) puis coupée à nouveau en petits granulés (6) prêts à être utilisés à nouveau dans nos tuyaux. Ce système de séparation de fibres a été développé uniquement pour cette ligne.

15

Anni di garanzia
Years guarantee
Ans de garantie
Jahren Garantie
Años de garantía

WE ARE GREEN



TNT Tricoflex Non Torsion

qui évite les plis et les torsions assurant un débit d'eau constant. Surface externe Soft Touch qui améliore l'adhérence du produit lors de l'utilisation dans le jardin, résistance à l'abrasion sur les surfaces rugueuses. Il n'est pas produit avec des éléments contaminants (Cadmium, Baryum et Plomb); Résistance aux UV et anti algues.

Foamed Technology

crée une structure Ultramemory qui revient toujours à sa forme originale sans subir de déformation, rendant le tuyau plus léger, plus souple et plus performant.

De plus en plus RECO

Utiliser les ressources de manière durable est aujourd'hui une nécessité absolue. La nouvelle ligne de tuyaux recyclés GF élargit la gamme recyclée RECO : la première gamme d'accessoires d'irrigation, produite avec plus de 70 % de plastique recyclé. Les emballages sont fabriqués à partir de papier provenant de sources durables. Une Mission tournée vers l'avenir, étant donné que pour irriguer l'environnement, il faut avant toute chose le respecter.

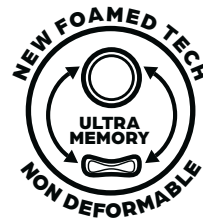
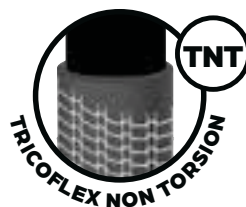

Ø 1/2
12,5 mm

Ø 5/8
15 mm

Ø 3/4
19 mm



15m	GF80607303	100-010-583
	(LxWxH) cm Ø 38x9,5	
	Pcs 1	kg 2,3



PALLETTE		
Pcs	Box (LxWxH) cm	Kg
60	80x120x111	163

25m	GF80607304	100-010-584
	(LxWxH) cm Ø 36x12	
	Pcs 1	kg 3,8



PALLETTE		
Pcs	Box (LxWxH) cm	Kg
42	80x120x111	184

25m	GF80607307	100-010-587
	(LxWxH) cm Ø 37x20	
	Pcs 1	kg 5,6



PALLETTE		
Pcs	Box (LxWxH) cm	Kg
30	80x120x115	193

50m	GF80607305	100-010-585
	(LxWxH) cm Ø 40x22	
	Pcs 1	kg 7,5



PALLETTE		
Pcs	Box (LxWxH) cm	Kg
24	80x120x103	205

50m	GF80607308	100-010-588
	(LxWxH) cm Ø 49x21	
	Pcs 1	kg 11



PALLETTE		
Pcs	Box (LxWxH) cm	Kg
20	120x120x99	245

Kit avec accessoires RECO : +70% de plastique recyclé



15m	GF80607309	100-010-589
	(LxWxH) cm Ø 32x11	
	Pcs 1	kg 2,1



PALLETTE		
Pcs	Box (LxWxH) cm	Kg
72	80x120x114	180

15m	GF80607311	100-010-591
	(LxWxH) cm Ø 38x9,5	
	Pcs 1	kg 2,5



PALLETTE		
Pcs	Box (LxWxH) cm	Kg
60	80x120x111	172

25m	GF80607312	100-010-592
	(LxWxH) cm Ø 36x12	
	Pcs 1	kg 4



PALLETTE		
Pcs	Box (LxWxH) cm	Kg
42	80x120x111	191



Kit prêt à l'emploi composé de + 70% de plastique recyclé :

- 1x raccord ouvert
- 1x raccord Acquastop
- 1x nez de robinet 3/4+1/2
- 1x lance ergonomique 3 jet

Mesure bobine et kit:

à considérer une tolérance de +/- 15mm.

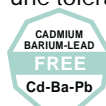



HOZELOCK EXEL
891 Route des Frênes
ZI Nord Arnas
BP 30424
69653 Villefranche Cedex
France

Service Commercial

Tel:
+33 (0)4 74 62 48 48

Fax:
+33 (0)4 74 62 37 51

E-mail:
hozelock-exel@hozelock-exel.com

Service Après-Vente

Tel (rens. techniques et accords de retour):
+33 (0)4 74 62 48 11

Tel (rens. techniques et réparations):
+33 (0)4 74 62 48 13

Fax:
+33 (0)4 74 09 34 66

E-mail:
sav@hozelock.com

Service Pièces Détachées

Tel:
+33 (0)4 74 62 48 31

Fax:
+33 (0)4 74 62 37 51

Email:
pcd@hozelock.com

www.hozelock-exel.com

SAS au capital de 2 600 000 euros – SIRET
77965877200024 – APE 2830 Z – RC Villefranche B
N° TVA intra-communautaire : FR 02 779 658 772

Identifiants uniques :
Filière EEE (ECOSYSTEM) : FR001376_05XX9P
Filière Emballages (CITEO) : FR210890_01ARJC
Filière Articles de bricolage et de jardin (ECOMAISON) :
FR210890_14ELGT

Ref. 900-100-572
Actualisation : Août 2024
Crédit photos © Laurent Chaintreuil



3 176335 003607 >